

第78回長崎県小学生バドミントン大会  
(ダブルス大会)

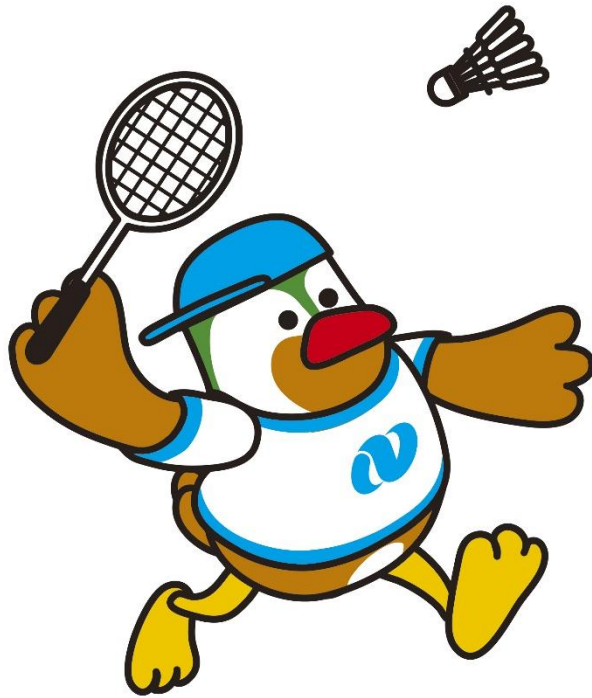

令和5年2月11日(土)

諫早市中央体育館



第78回長崎県小学生バドミントン大会（ダブルス大会）

令和5年2月11日 諫早市中央体育館

6年男子ダブルス Aブロック	中溝 村口	山口 中嶋	小西 西田	勝 敗	順位
中村 太翔 (あたとBC) 溝口 元気		3	1		
山口 颯介 (西彼オレンジクラブ) 中嶋 惇太	3		2		
小西 碧斗 (ミッキークラブ) 西田 壮汰	1	2			

6年男子ダブルス Bブロック	松内 尾田	森浦 本上	楠谷 本内	勝 敗	順位
松尾 蓮 (Axis) 内田 遥馬		3	1		
森本 清史郎 (大村さくらJBC) 浦上 優聖	3		2		
楠本 一稀 (西彼オレンジクラブ) 谷内 志羽	1	2			

6年男子ダブルス Cブロック	溝口 加藤	山口 福田	川上 吉村	勝 敗	順位
溝口 蓮 (ひなときクラブ) 加藤 稜貴		3	1		
山口 琥音太 (キッズスマイル) 福田 啓太	3		2		
川上 智司 (シャトルズ) 吉村 一真	1	2			

6年男子ダブルス Dブロック	中野海翔 新堰太賀	渡邊 瓜生	林田 山口	勝 敗	順位
中野海翔 (ひなときクラブ) 新堰太賀		3	1		
渡邊 良哉 (高尾ジュニア) 瓜生 壮佑	3		2		
林田 淳志 (花高シャトル) 山口 清輝	1	2			

6年男子ダブルス Eブロック	伊藤 空閑	林氏 田原	松岩 下崎	勝 敗	順位
伊藤 銀 (チャンピオン) 空閑 颯輔 (ARROWS)		3	1		
林田 歩 (加津佐Jr.) 氏原 史	3		2		
松下 諒人 (パダスJr.) 岩崎 太郎	1	2			

6年男子ダブルス Fブロック	松内 本田	後藤 藤迎	松相 本良	勝 敗	順位
松本 侑樹 (長与南小バド部) 内田 樹		3	1		
後藤 奏佑 (花高シャトル) 迎 悠	3		2		
松本 大我 (加津佐Jr.) 相良 響大	1	2			

第78回長崎県小学生バドミントン大会（ダブルス大会）

令和5年2月11日 諫早市中央体育館

6年男子ダブルス 決勝トーナメント

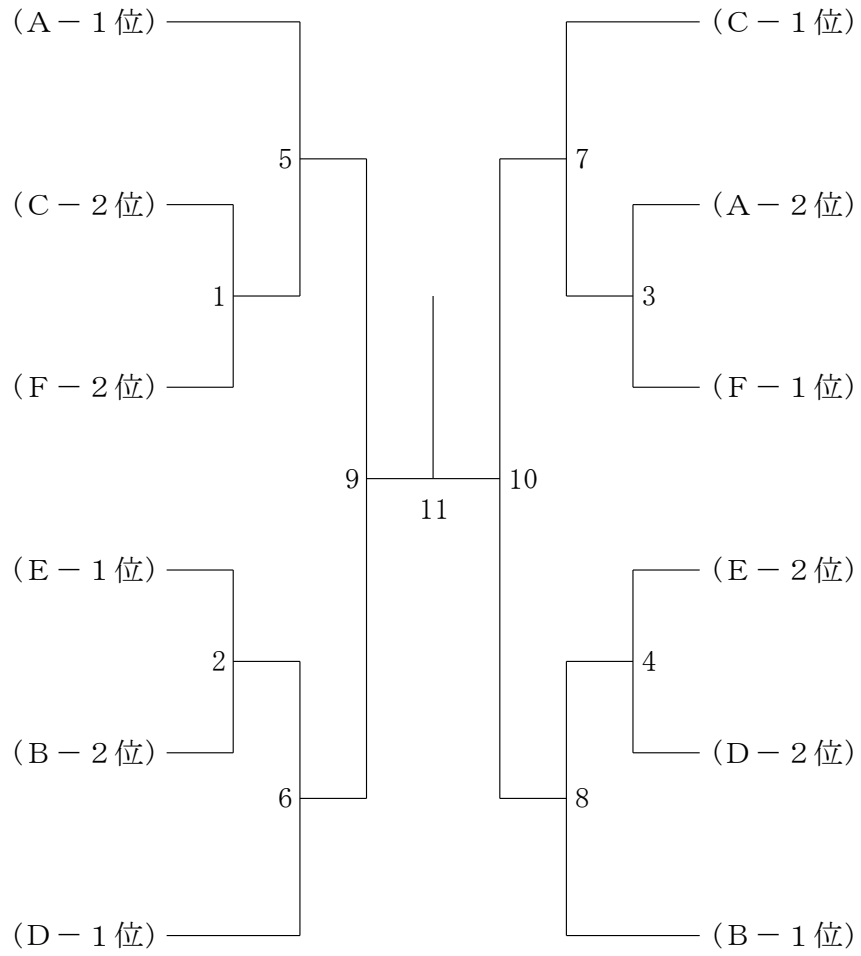

6年男子下位トーナメント

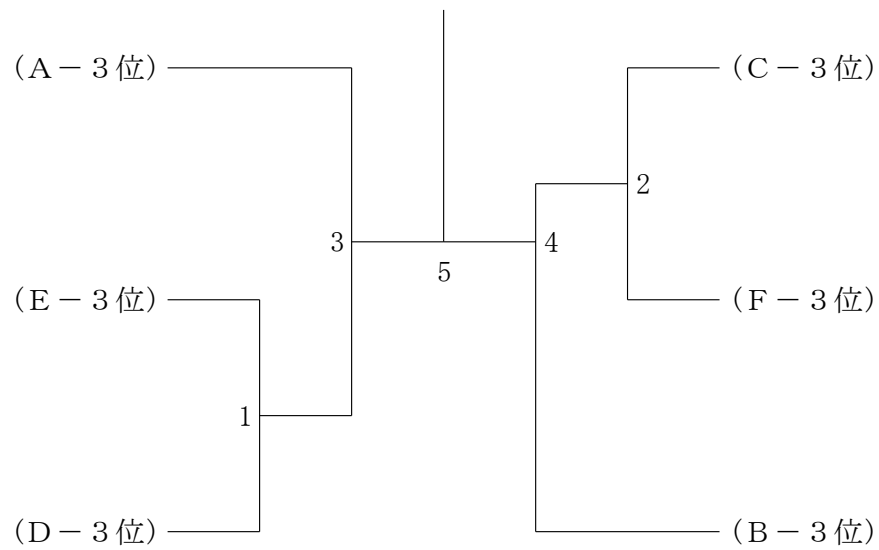

第78回長崎県小学生バドミントン大会（ダブルス大会）

令和5年2月11日 諫早市中央体育館

5年男子ダブルス A ブ ロ ッ ク	黒川 白仁田	境 眞崎	梯 山本	勝敗	順位
黒川 芯吏 (高尾ジュニア) 白仁田 颯栄		3	1		
境 逞真 (長田 Jr) 眞崎 悠人	3		2		
梯 颯太 (シャトルズ) 山本 結翔	1	2			

5年男子ダブルス B ブ ロ ッ ク	村本捷馬 吉田章真	米倉 大	倉田 下森	満本 田	林 田口	勝敗	順位
村本捷馬 (ひなときクラブ) 吉田章真		6	4	2			
米倉 冬悟 (矢上小クラブ) 大田 颯人 (arrows)	6		1	3			
下満 友陽 (大村さくらJBC) 森本 憲史郎	4	1		5			
林 大雅 (長与南小バド部) 田口 晃汰	2	3	5				

5年男子ダブルス C ブ ロ ッ ク	末長 大	長石 松竹	久市 坂元	本元 池宮	田崎	勝敗	順位
末長 蓮之介 (Y・Hジュニア) 大石 歩 (Axis)		6	4	2			
松久 容士 (喜々津ジュニア) 竹市 周叶	6		1	3			
阪本 諒人 (高尾ジュニア) 坂元 陽太	4	1		5			
池田 陽輝 (シャトルズ) 宮崎 りく	2	3	5				

# 第78回長崎県小学生バドミントン大会（ダブルス大会）

令和5年2月11日 諫早市中央体育館

## 5年男子ダブルス 決勝トーナメント

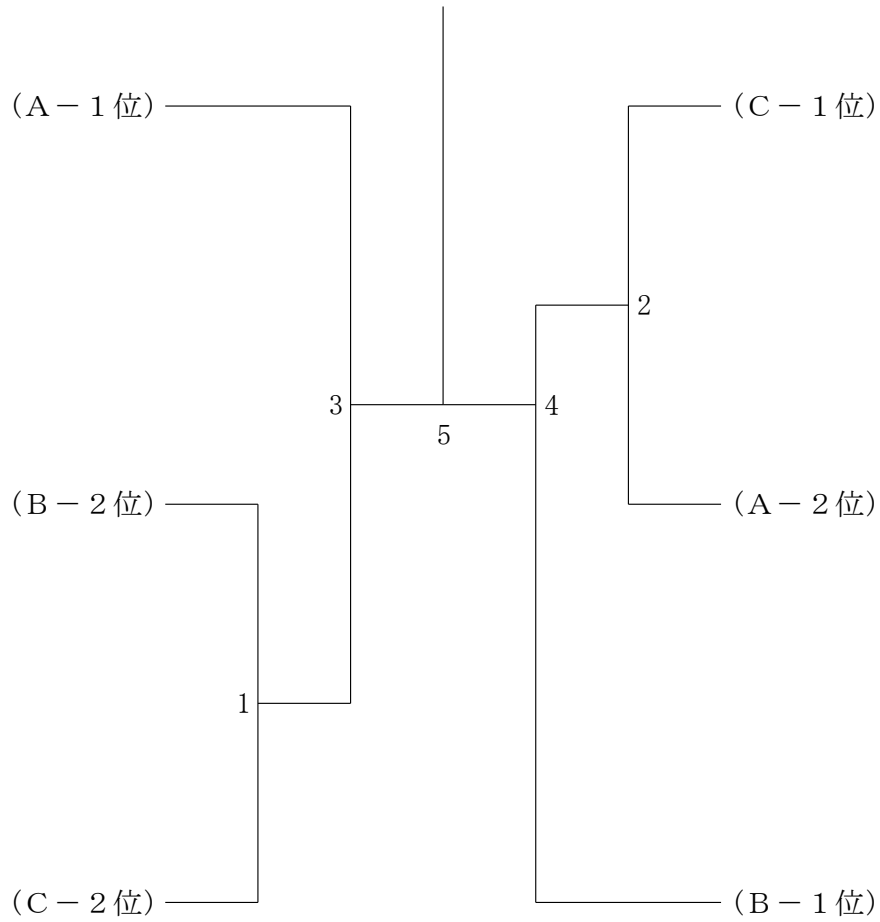

## 5年男子下位トーナメント

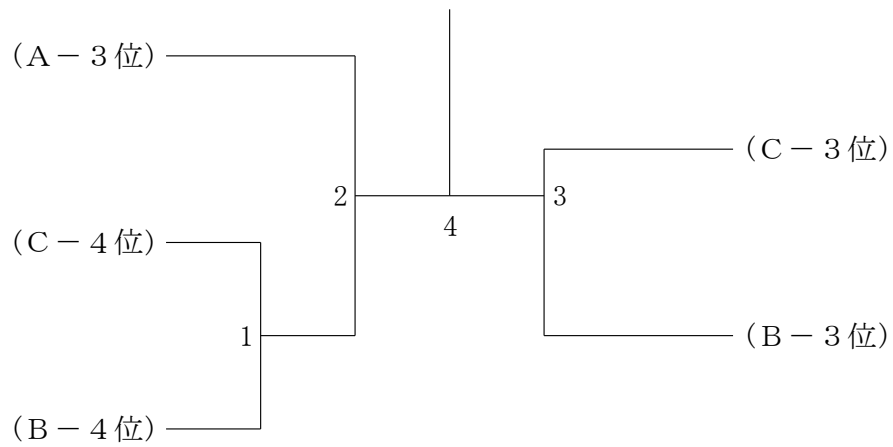

第78回長崎県小学生バドミントン大会（ダブルス大会）

令和5年2月11日 諫早市中央体育館

4年男子ダブルス A ブロツク	山下 口釜	岩 荒	田 木	谷 林	川 田	勝 敗	順位
山口 翔司 (鹿町ジュニア) 下釜 侑己			3		1		
岩田 煌雅 (加津佐 Jr.) 荒木 聖	3				2		
谷川 湊 (西彼オレンジクラブ) 林田 空澄琉	1		2				

4年男子ダブルス B ブロツク	岩 大	永 園	中 二	村 瀬	松 服	尾 部	勝 敗	順位
岩永 悠慎 (シャトルズ) 大園 翔希				3		1		
中村 拓夢 (ウインズ) 二瀬 結翔	3					2		
松尾 奏汰 (鹿町ジュニア) 服部 良亮	1			2				

4年男子ダブルス C ブロツク	松 野	岡 林	吉川 蒼真 北川 咲良	武 井	田 手	勝 敗	順位
松岡 蒼天 (鹿町ジュニア) 野林 愛斗			3		1		
吉川 蒼真 (ひなときクラブ) 北川 咲良 (諫早ジュニア)	3				2		
武田 虎太郎 (長与南小バド部) 井手 駿希 (高尾 Jr.)	1		2				

4年男子ダブルス D ブロツク	内 副	山 島	野 田	林 郷	本 矢	村 倉	田 白	中 石	勝 敗	順位
内山 凱聖 (ARROWS) 副島 龍之介				6		4		2		
野林 勇斗 (鹿町ジュニア) 田郷 晴	6					1		3		
本村 真己 (長与南小バド部) 矢倉 晴	4			1				5		
田中 結織 (喜々津ジュニア) 白石 怜旺	2			3		5				

# 第78回長崎県小学生バドミントン大会（ダブルス大会）

令和5年2月11日 諫早市中央体育館

## 4年男子ダブルス 決勝トーナメント

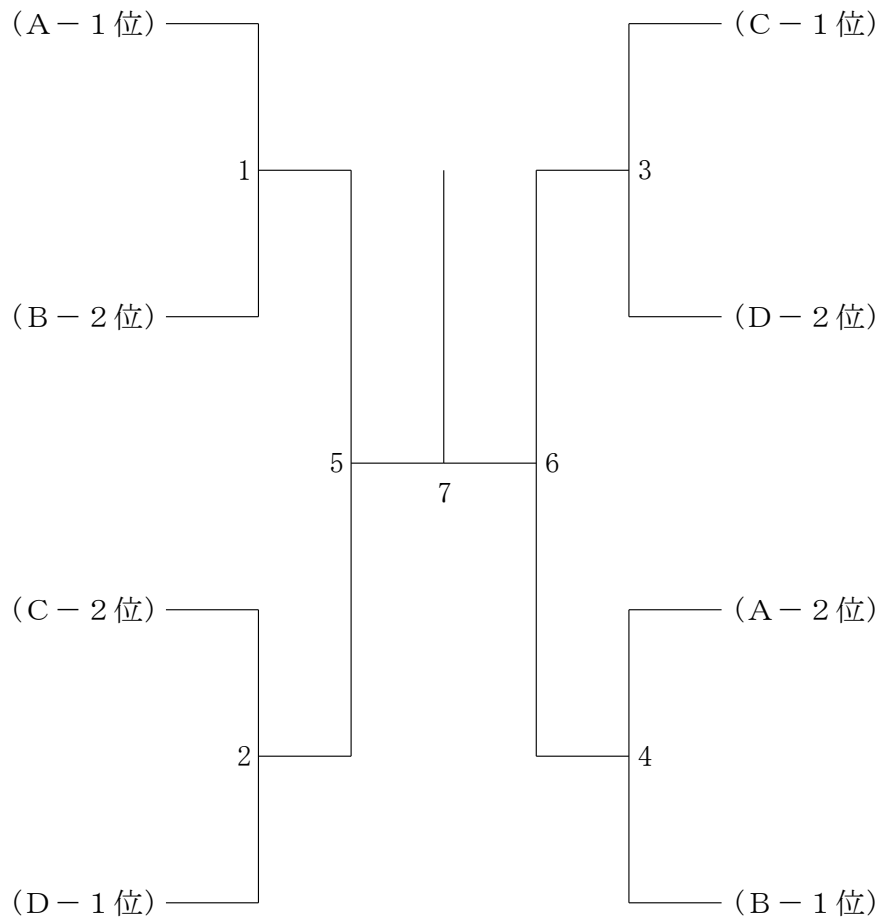

## 4年男子下位トーナメント

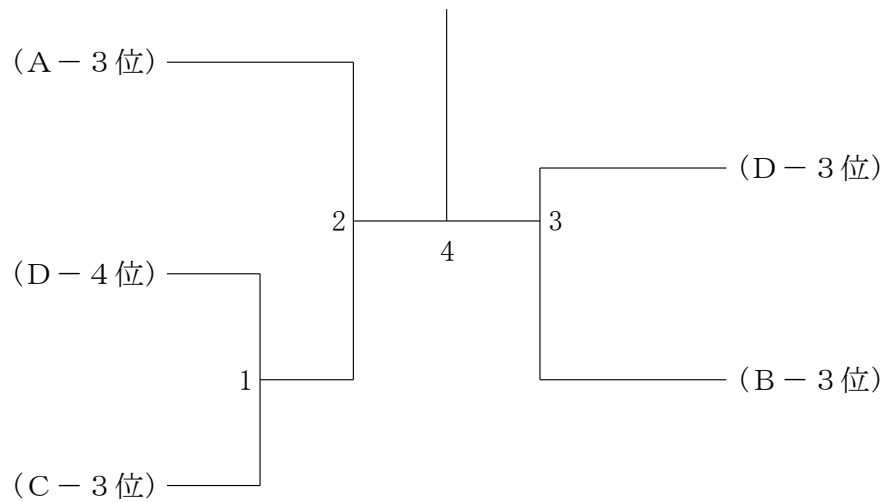



第78回長崎県小学生バドミントン大会（ダブルス大会）

令和5年2月11日 諫早市中央体育館

3年男子ダブルス	前田 田中	飯田 島中	川口 境	山中 本島	三黒 木	勝 敗	順位
前田 十稀也 田中 李玖斗 (鹿町ジュニア)		9	7	4	1		
飯島 航 田中 遥尊 (ミッキークラブ)	9		5	2	8		
川口 魁士 境 瑛斗 (西彼オレンジクラブ)	7	5		10	3		
山本 創霸 中島 大翔 (花高シャトル)	4	2	10		6		
三木 悠聖 黒木 健翔 (諫早ジュニア)	1	8	3	6			

# 第78回長崎県小学生バドミントン大会（ダブルス大会）

令和5年2月11日 諫早市中央体育館

6年女子ダブルス Aブロック	岩吉 永田	田中 原	町荒 木	勝敗	順位
岩永 望愛 (Polaris) 吉田 彩華		3	1		
田中 千愛 (ミッキークラブ) 原 明緒里	3		2		
町田 湊帆 (諫早ジュニア) 荒木 奈菜子	1	2			

6年女子ダブルス Bブロック	平林 有富	村永 中松	村本 勝敗	順位
平林 七椿 (長与南小バド部) 杏璃		3	1	
有村 実紗 (Axis) 富永 心瑚	3		2	
中村 美優 (北翔jr) 松本 笑里奈	1	2		

6年女子ダブルス Cブロック	吉川楓華 山中咲海	米田 坂	田中 福新	島宮 勝敗	順位
吉川 楓華 (ひなときクラブ) 山中 咲海		3	1		
米田 柚稀 (ウインズ) 坂中 奈津希	3		2		
福島 美羽 (キッズスマイル) 新宮 瑠菜	1	2			

6年女子ダブルス Dブロック	納富 野田	佐々木 林	山草 田野	勝敗	順位
納富 心寧 (大村さくらJBC) 佐々木 絆菜		3	1		
野林 桃香 (鹿町ジュニア) 田中 結葵	3		2		
山田 葉寧 (高尾ジュニア) 草野 陽咲	1	2			

6年女子ダブルス Eブロック	黒田 山	山篠 本	浦井 崎	勝敗	順位
黒田 琉香 (北翔jr) 本山 理愛菜		3	1		
山本 緒花 (パダスJr.) 篠原 由奈	3		2		
浦 ゆりあ (中里ジュニア) 井崎 心捺	1	2			

6年女子ダブルス Fブロック	田中 野口	萩本 太	口田 梯	勝敗	順位
田中 みくり (北翔jr) 萩本 小春		3	1		
野口 心雪 (高尾ジュニア) 太田 藍	3		2		
梯 結衣 (シャトルズ) 大園 椎菜	1	2			

6年女子ダブルス Gブロック	岩青 永田	中間 岩	永射 場	勝敗	順位
岩永 優菜 (シャトルズ) 青田 莉子		3	1		
中間 梓巴 (中里ジュニア) 中間 那月	3		2		
岩永 凜子 (長与南小バド部) 射場 陽可	1	2			

6年女子ダブルス Hブロック	田下 椎	業 小	柳 林	勝敗	順位
田下 琴乃 (ウインズ) 二瀬 はづき		6	4	2	
椎業 絢音 (あたごBC) 古堅 結華	6		1	3	
小柳 珠純 (矢上小クラブ) 松尾 緋奈音	4	1		5	
林 華蓮 (長与南小バド部) 萩岡 汐真	2	3	5		

第78回長崎県小学生バドミントン大会（ダブルス大会）

令和5年2月11日 諫早市中央体育館

6年女子ダブルス 決勝トーナメント

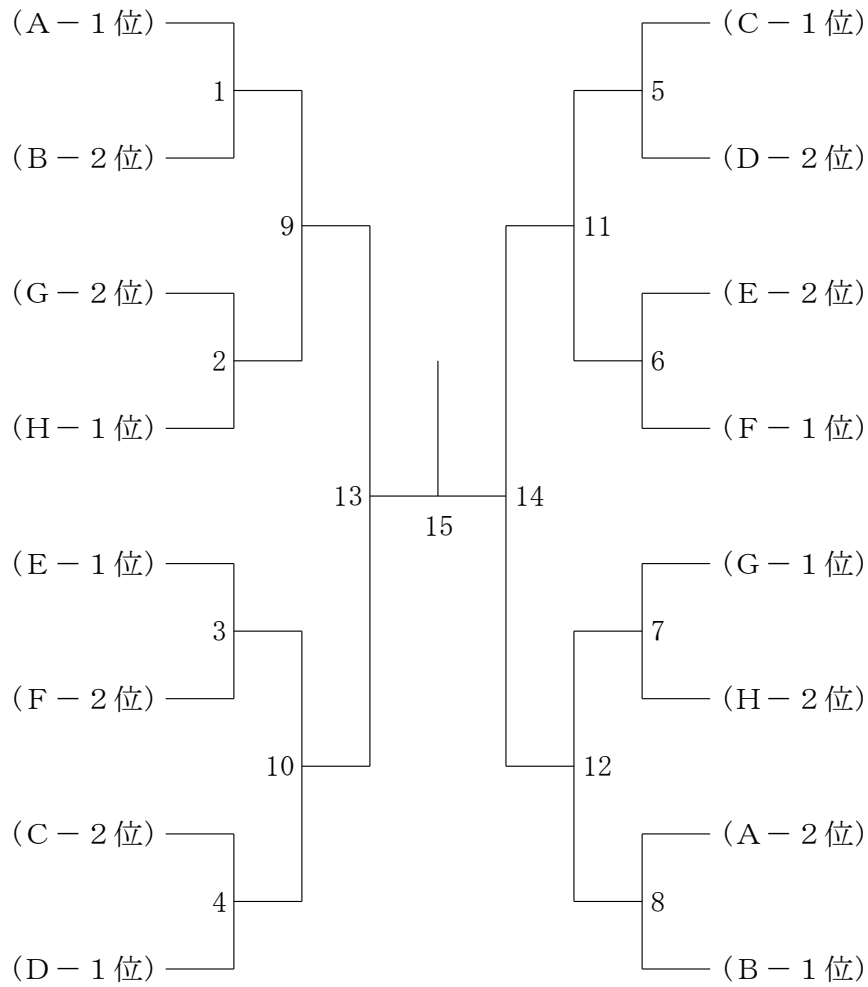

6年女子下位トーナメント

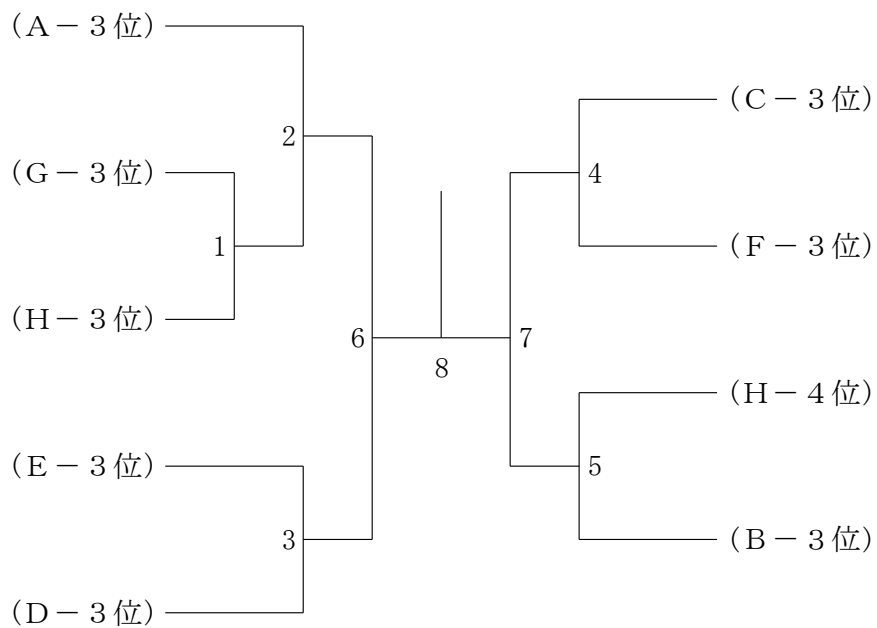

# 第78回長崎県小学生バドミントン大会（ダブルス大会）

令和5年2月11日 諫早市中央体育館

5年女子ダブルス Aブロック	小森 柴 崎 中野 鶴丸 山 口 野璃心 新堰愛莉	勝 敗	順 位
小森 麗葉 (T & M) 鶴丸 桐子	3	1	
柴崎 心奈 (みたちシャトルキッズ) 山口 瑠香	3	2	
中野 璃心 (ひなときクラブ) 新堰 愛莉	1	2	

5年女子ダブルス Bブロック	松本 梅 木 松 本 山本 本 嶋 津 志 彩葵 本 手	勝 敗	順 位
松本 美海 (T & M) 山本 彩葵	3	1	
梅木 光 (Axis) 嶋津 紗笑	3	2	
松本 南 (Jp.jr) 志手 愛里	1	2	

5年女子ダブルス Cブロック	中村 崎 田 中 中 村 山 村 尾 心優那 嶋 崎	勝 敗	順 位
中村 凜咲 (北翔jr) 中村 心優那	3	1	
崎田 春佳 (鹿町ジュニア) 山村 心陽	3	2	
中嶋 千心 (西彼オレンジクラブ) 尾崎 心優	1	2	

5年女子ダブルス Dブロック	高比良 池 田 山 崎 緒 方 堤 岩 田 紫 希 崎	勝 敗	順 位
高比良 紫 (チャンピオン) 緒方 希	3	1	
池田 夏海 (キッズスマイル) 堤 羽純	3	2	
山崎 梨世 (北翔jr) 岩田 結衣	1	2	

5年女子ダブルス Eブロック	西浦 太 田 小 林 松 尾 北 川 牧 林 七海 実 花 向	勝 敗	順 位
西浦 穂奈実 (アルカディア) 松尾 七海	3	1	
太田 美和 (諫早ジュニア) 北川 実花	3	2	
小林 陽愛 (長与南小バド部) 牧 姫向	1	2	

5年女子ダブルス Fブロック	浦川 若 杉 古 江 中島 宮 崎 福 島 来愛 実 純 未 來 稟夏 亜美 心美	勝 敗	順 位
浦川 来愛 (ひなときクラブ) 中島 稟夏	3	1	
若杉 実純 (矢上小クラブ) 宮崎 亜美	3	2	
古江 未來 (キッズスマイル) 福島 心美	1	2	

5年女子ダブルス Gブロック	林 植 田 佐 藤 田 代 山 下 渡 河 新 井 田 代 愛禾 楓果 湊菜 代	勝 敗	順 位
林 なな子 (矢上小クラブ) 山下 愛禾	6	4	2
植田 聖奈 (ARROWS) 渡河 楓果	6	1	3
佐藤 千咲 (諫早ジュニア) 新井 湊菜	4	1	5
田代 あかり (ミッキークラブ) 田代 ひかり	2	3	5

5年女子ダブルス Hブロック	福 島 中 村 金 子 平 山 牧 尾 白 石 納 富 木 谷 小夏 柚音 佳穂 千歳 舞希 叶望 悠花 陽莉	勝 敗	順 位
福島 小夏 (矢上小クラブ) 牧尾 柚音	6	4	2
中村 佳穂 (Y・Hジュニア) 白石 千歳	6	1	3
金子 舞希 (大村さくらJBC) 納富 叶望	4	1	5
平山 悠花 (T & M) 木谷 陽莉 (ミッキークラブ)	2	3	5

# 第78回長崎県小学生バドミントン大会（ダブルス大会）

令和5年2月11日 諫早市中央体育館

## 5年女子ダブルス 決勝トーナメント

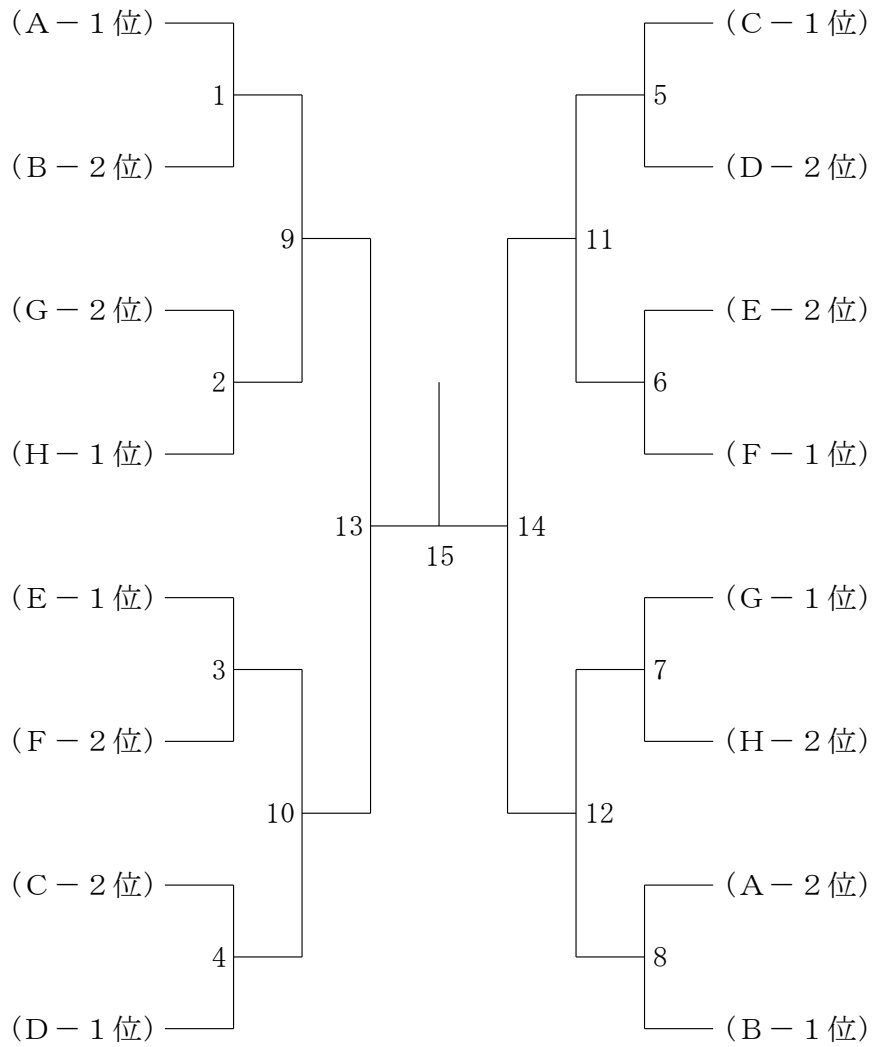

## 5年女子下位トーナメント

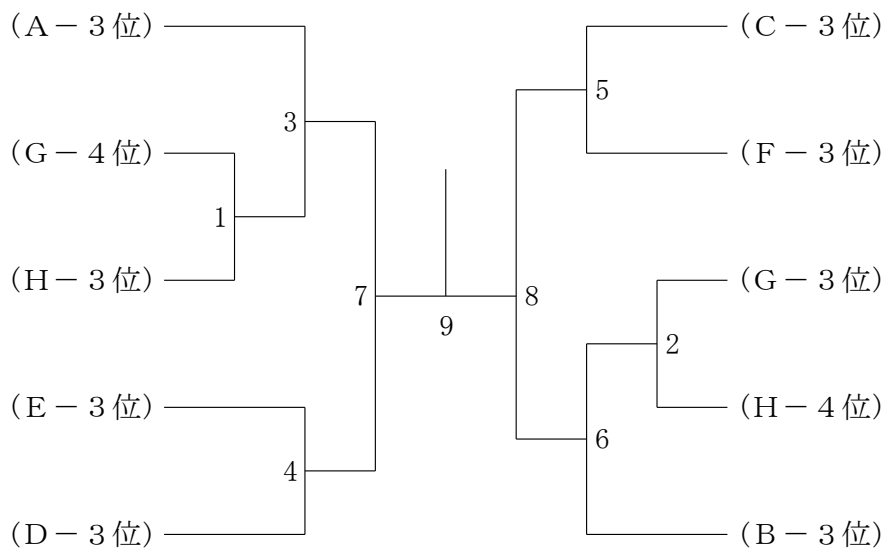

第78回長崎県小学生バドミントン大会（ダブルス大会）

令和5年2月11日 諫早市中央体育館

4年女子ダブルス A ブロツク	橋本 峰	中間 兒玉	中荒 村木	勝敗	順位
橋本 茉結子 (Y・Hジュニア) 峰 初華 (ARROWS)		3	1		
中間 彩日 (中里ジュニア) 兒玉 美柚	3		2		
中村 柚音 (ウインズ) 荒木 星菜	1	2			

4年女子ダブルス B ブロツク	東山 石井	青田 田作	入江 嶋田	勝敗	順位
東山 琉菜 (諫早ジュニア) 石井 柚花		3	1		
青田 怜美 (シャトルズ) 田作 美結	3		2		
入江 穂波 (ミッキークラブ) 嶋田 杏	1	2			

4年女子ダブルス C ブロツク	田中 崎村	山荒 口木	藤中 下村	平松 山尾	勝敗	順位
田崎 由菜 (あたごBC) 中村 梨舞		6	4	2		
山口 望愛 (諫早ジュニア) 荒木 愛花	6		1	3		
藤下 芽生 (北翔jr) 中村 愛結莉	4	1		5		
平山 美桜 (T & M) 松尾 柑奈 (ミッキークラブ)	2	3	5			

4年女子ダブルス D ブロツク	川上 田島	阪本 白仁田	岩福 永永	江石 川倉	勝敗	順位
川上 佳純 (シャトルズ) 田島 和佳		6	4	2		
阪本 まりな (高尾ジュニア) 白仁田 千咲	6		1	3		
岩永 明生子 (長与南小バド部) 福永 陽愛	4	1		5		
江川 柚花 (喜々津ジュニア) 石倉 心羽	2	3	5			

第78回長崎県小学生バドミントン大会（ダブルス大会）

令和5年2月11日 諫早市中央体育館  
4年女子ダブルス 決勝トーナメント

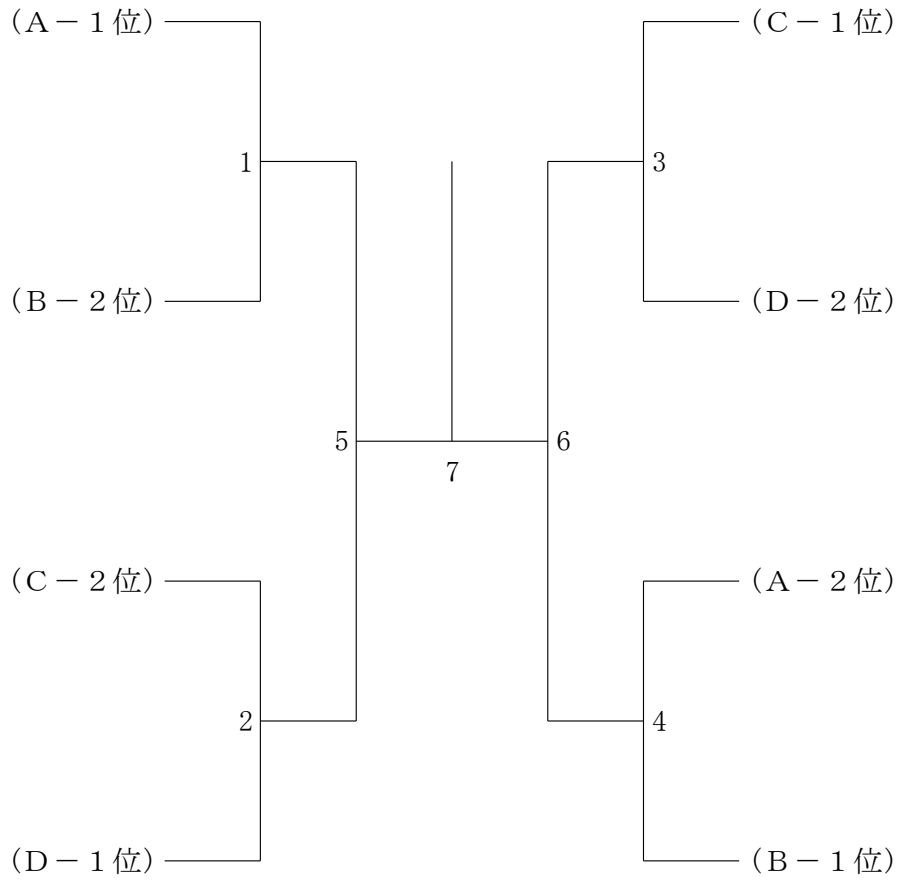

4年女子下位トーナメント

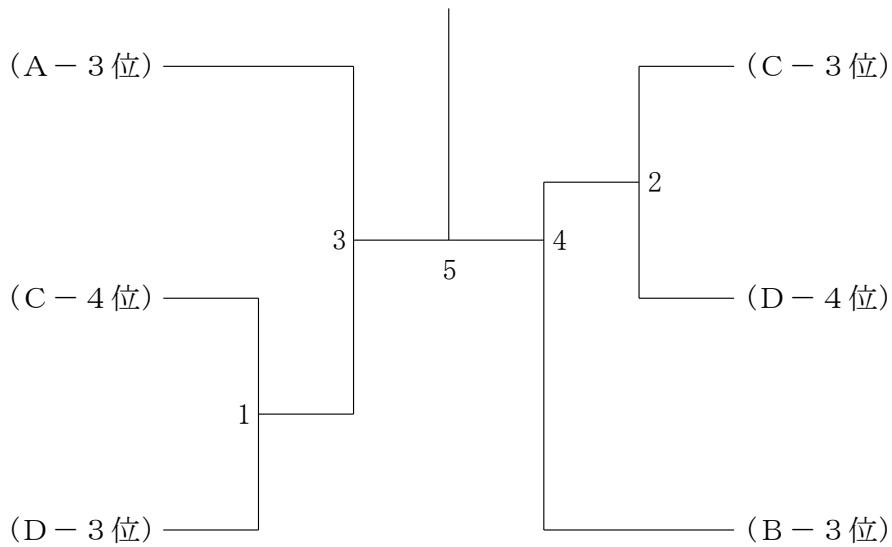

# 第78回長崎県小学生バドミントン大会（ダブルス大会）

令和5年2月11日 諫早市中央体育館

3年女子ダブルス Aブロック	牧馬 尾場	山 口	崎 伊	田 藤	勝 敗	順 位
牧尾 星那 (矢上小クラブ) 馬場 すみれ		3	1			
山口 花愛 (西彼オレンジクラブ) 山口 滯	3		2			
崎田 明日香 (鹿町ジュニア) 伊藤 真貴	1	2				

3年女子ダブルス Bブロック	空 本	閑 多	萩 溝	本 上	氏 岡	家 野	勝 敗	順 位
空閑 絆奈 (ARROWS) 本多 由奈			3	1				
萩本 小花 (北翔j r) 溝上 未紘 (長田j r)	3			2				
氏家 愛菜 (加津佐J r.) 岡野 結風	1	2						

3年女子ダブルス Cブロック	大 有	石 村	平古 尾	場 崎	大 田	杉 中	勝 敗	順 位
大石 亜美 (Axis) 有村 奈那美			3	1				
平古場 絆 (シャトルズ) 尾崎 桃花	3			2				
大杉 莉陽 (喜々津ジュニア) 田中 成美	1	2						

3年女子ダブルス Dブロック	中 松	野 田	黒 古	田 賀	石 木	倉 谷	勝 敗	順 位
中野 福来 (シャトルズ) 松田 紫李			3	1				
黒田 ちさ (北翔j r) 古賀 陽葵	3			2				
石倉 叶羽 (喜々津ジュニア) 木谷 蒼衣 (ミッキークラブ)	1	2						

3年女子ダブルス Eブロック	脇野 加藤	真 子	北 村	坂 本	林 山	田 口	勝 敗	順 位
脇野 真子 (ひなときクラブ) 加藤 陽彩			6	4	2			
北村 結華 (西彼オレンジクラブ) 林 杏	6			1	3			
坂本 希々夏 (チャンピオン) 根井路 茉莉	4	1			5			
林田 彩那 (花高シャトル) 山口 磨美	2	3	5					

3年女子ダブルス Fブロック	椎 溝	業 口	松 後	久 藤	松 内	本 田	福 浦	田 勝	順 位
椎業 碧依 (あたごBC) 溝口 もも			6	4	2				
松久 史奈 (喜々津ジュニア) 後藤 七海 (矢上小ジュニア)	6			1	3				
松本 望楓 (長与南小バド部) 内田 美月	4	1			5				
福田 ひいら (中里ジュニア) 浦 ひかり	2	3	5						



# 第78回長崎県小学生バドミントン大会（ダブルス大会）

令和5年2月11日 諫早市中央体育館

## 3年女子ダブルス 決勝トーナメント

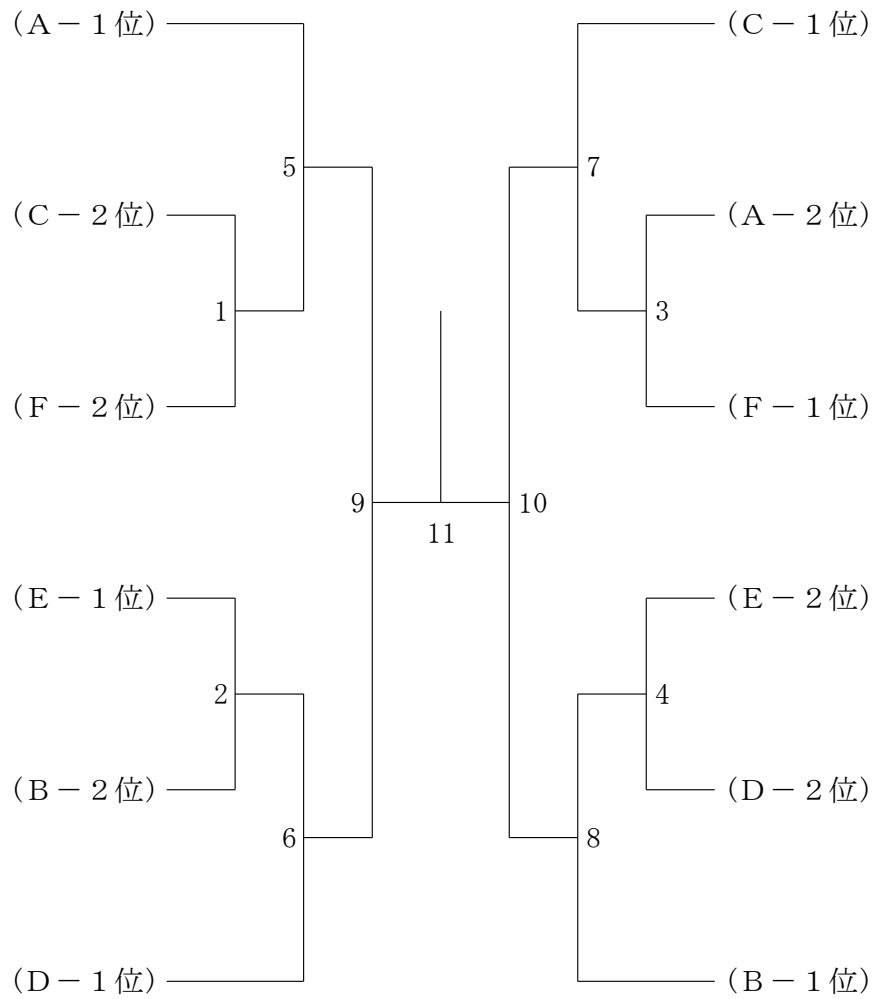

## 3年女子下位トーナメント

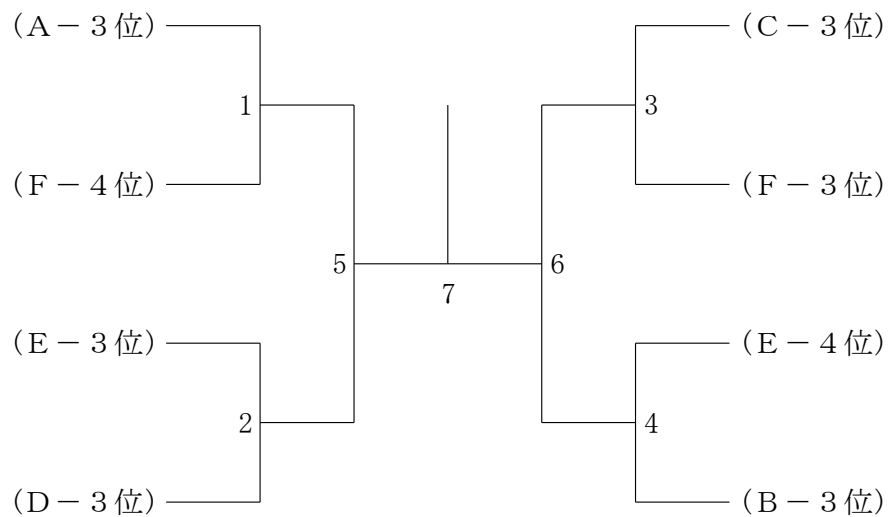

第78回長崎県小学生バドミントン大会（ダブルス大会）

令和5年2月11日 諫早市中央体育館

2年以下ダブルス Aブロック	富谷	永合	溝宮	上崎	納山	富上	勝敗	順位
富永 蒼 (Axis) 谷合 緋菜子			3		1			
溝上 葵士 (長田 Jr) 宮崎 結衣 (矢上小クラブ)	3				2			
納富 央侑 (大村さくらJBC) 山上 真央	1	2						

2年以下ダブルス Bブロック	沼北	嶋野	谷林	川松	田作	勝敗	順位
沼嶋 恵叶 (矢上小クラブ) 北野 琴美			3		1		
谷川 祐斗 (西彼オレンジクラブ) 林 千紘	3				2		
田作 寛治 (シャトルズ) 松田 昊大	1	2					

2年以下ダブルス Cブロック	小平	森山	堤浅野	田邊涼 中尾純己	勝敗	順位
小森 廉斗 (T & M) 平山 太陽			3	1		
堤 勇翔 (キッズスマイル) 浅野 瑛人	3			2		
田邊 涼 (ひなときクラブ) 中尾 純己	1	2				

2年以下ダブルス Dブロック	森竹	下市	内山	山川	川口	勝敗	順位
森下 彩 (ミッキークラブ) 竹市 采加 (喜々津ジュニア)			3		1		
内山 愛麗 (ARROWS) 峰 碧翔	3				2		
川口 美心 (西彼オレンジクラブ) 西村 希心	1	2					

2年以下ダブルス Eブロック	緒田	方中	三北	木川	田中	中中	勝敗	順位
緒方 理人 (チャンピオン) 田中 一颯			3		1			
三木 悠翔 (諫早ジュニア) 北川 芽生	3				2			
田中 あかり (T & M) 田中 いろは	1	2						

2年以下ダブルス Fブロック	黒山	木口	納富	富富	鶴片	田山	勝敗	順位
黒木 陸斗 (諫早ジュニア) 山口 凜桜			3		1			
納富 由端 (大村さくらJBC) 納富 佐和	3				2			
鶴田 悠真 (ミッキークラブ) 片山 司	1	2						

# 第78回長崎県小学生バドミントン大会（ダブルス大会）

令和5年2月11日 諫早市中央体育館

## 2年以下ダブルス 決勝トーナメント

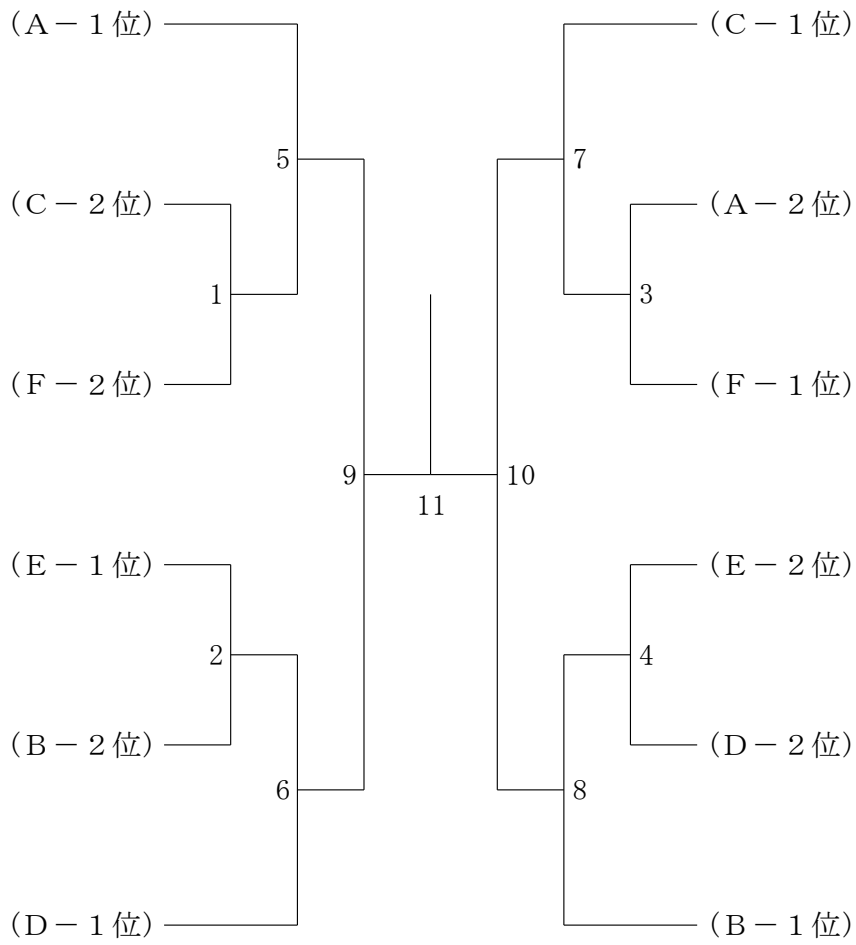

## 2年以下下位トーナメント

