

第 25 回全国小学生 ABC バドミントン大会
(長崎県予選大会)

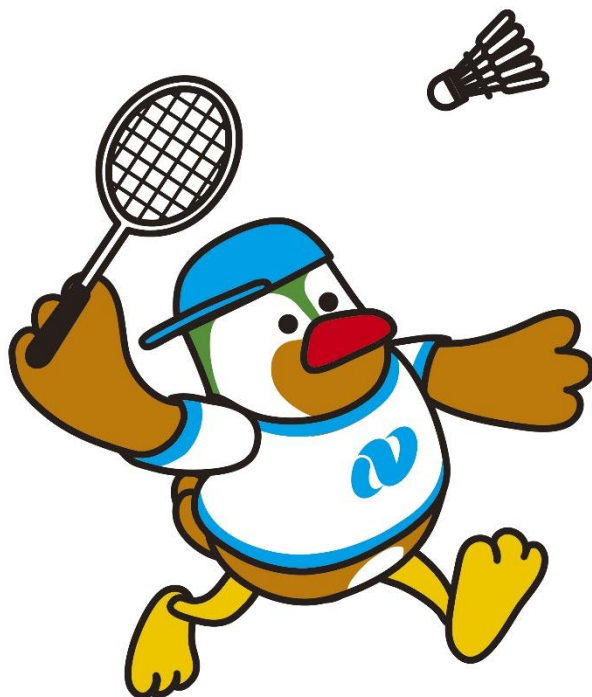

令和6年4月28日(日)

島原霊丘公園体育館

第25回全国小学生ABCバドミントン大会長崎県予選会

令和6年4月28日

	1	2	3	4	5	6	7	8
09:30	1 GA-A-1 福島心美⑤ (キッズスマイル) 中村愛結莉⑤ (北翔Jr)	2 GA-B-1 松下桜⑥ (バダスJr.) 木谷蒼衣⑤ (ミッキークラブ)	3 GA-C-1 松尾柑奈⑥ (ミッキークラブ) 有村奈那美⑤ (Axiss)	4 GA-D-1 藤下芽生⑥ (北翔Jr) 中尾実千日⑤ (ひなときクラブ)	5 GA-E-1 堤羽純⑥ (キッズスマイル) 入江穂波⑥ (ミッキークラブ)	6 GA-F-1 山口伊織⑤ (清水Jr) 嶋田杏⑥ (ミッキークラブ)	7 GA-G-1 阪本まりな⑥ (Axiss) 松尾紅里⑥ (ミッキークラブ)	8 GA-H-1 山口望愛⑥ (諫早ジュニア) 新堰愛莉⑥ (ひなときクラブ)
	9 GA-I-1 富永心瑚⑥ (Axiss) 黒田ちさ⑤ (北翔Jr)	10 GA-J-1 鬼丸由宇⑥ (諫早ジュニア) 松田紫李⑤ (シャトルズ)	11 GA-K-1 空閑絆奈⑤ (ARROWS) 本田癒愛⑤ (北翔Jr)	12 GA-L-1 古賀陽葵⑤ (北翔Jr) 篠原朋奈⑥ (バダスJr.)	13 GA-M-1 荒木愛花⑥ (諫早ジュニア) 田島和佳⑥ (シャトルズ)	14 GA-N-1 山下歌凜⑥ (バダスJr.) 萩本小花⑤ (北翔Jr)	15 GA-O-1 石倉心羽⑥ (喜々津ジュニア) 石井柚花⑤ (諫早ジュニア)	16 BA-A-1 黒木健翔⑤ (T&M) 山下楓太⑤ (バダスJr.)
10:10	17 BA-B-1 井手駿希⑥ (高尾Jr) 池永琉唯⑤ (ひなときクラブ)	18 BA-C-1 下笠侑己⑥ (鹿町ジュニア) 飯野智尊⑥ (東彼LU)	19 BA-D-1 藤瀬勇斗⑥ (LEAPS) 田郷晴⑥ (鹿町ジュニア)	20 BA-E-1 谷川湊⑥ (花高シャトル) 内山凱聖⑥ (ARROWS)	21 BA-F-1 森本憲史郎⑤ (SAフェローズ) 岩田煌雅⑥ (加津佐Jr.)	22 BA-G-1 中島大翔⑤ (花高シャトル) 酒村春人⑥ (高尾Jr)	23 BA-G-2 岩永悠慎⑤ (シャトルズ) 前田十稀也⑤ (鹿町ジュニア)	24 BB-A-1 田郷暁③ (鹿町ジュニア) 堤勇翔③ (キッズスマイル)
	25 BB-B-1 鶴田悠真④ (T&M) 古川和磨④ (東彼LU)	26 BB-C-1 小森廉斗④ (T&M) 中尾純己③ (ひなときクラブ)	27 BB-D-1 田中遥尊④ (ミッキークラブ) 納富央侑③ (Evergreen)	28 BB-E-1 藤瀬立煌③ (LEAPS) 平山太陽④ (T&M)	29 BB-F-1 黒木陸翔③ (T&M) 片山司④ (ミッキークラブ)	30 GB-A-1 田中あかり④ (T&M) 池永萌唯③ (ひなときクラブ)	31 GB-B-1 山口凜桜④ (諫早ジュニア) 伊藤真貴④ (花高シャトル)	32 GB-C-1 納富佐和③ (Evergreen) 林田彩那④ (花高シャトル)
10:50	33 GB-D-1 納富由瑞③ (Evergreen) 山上真央③ (SAフェローズ)	34 GB-E-1 竹市采加③ (喜々津ジュニア) 田邊涼③ (ひなときクラブ)	35 GB-E-2 野口心香③ (高尾Jr) 柳田綾音④ (LEAPS)	36 GC-A-1 山口陽夏① (諫早ジュニア) 緒方暖② (Axiss)	37 GC-B-1 富永二愛② (Axiss) 山野夏生① (諫早ジュニア)	38 GC-B-2 南部乃々華② (LEAPS) 陣内美月② (花高シャトル)	39 BC-決勝 副島圭太郎① (ARROWS) 大園真羽① (シャトルズ)	40 GA-A-2 峰初華⑥ (ARROWS) 中村愛結莉⑤ (北翔Jr)
	41 GA-B-2 東山琉菜⑥ (諫早ジュニア) 木谷蒼衣⑤ (ミッキークラブ)	42 GA-C-2 納富叶望⑥ (Evergreen) 有村奈那美⑤ (Axiss)	43 GA-D-2 田崎由菜⑥ (あたごBC) 中尾実千日⑤ (ひなときクラブ)	44 GA-E-2 大石亜美⑤ (Axiss) 入江穂波⑥ (ミッキークラブ)	45 GA-F-2 脇野真子⑤ (ひなときクラブ) 嶋田杏⑥ (ミッキークラブ)	46 GA-G-2 牧尾星那⑤ (矢上小クラブ) 松尾紅里⑥ (ミッキークラブ)	47 GA-H-2 中野福来⑤ (シャトルズ) 新堰愛莉⑥ (ひなときクラブ)	48 GA-I-2 宮崎亜美⑥ (矢上小クラブ) 黒田ちさ⑤ (北翔Jr)
11:30	49 GA-J-2 中村梨舞⑥ (花高シャトル) 松田紫李⑤ (シャトルズ)	50 GA-K-2 志手愛里⑥ (アルカディア) 本田癒愛⑤ (北翔Jr)	51 GA-L-2 溝上未紘⑤ (長田ジュニア) 篠原朋奈⑥ (バダスJr.)	52 GA-M-2 松久史奈⑤ (喜々津ジュニア) 田島和佳⑥ (シャトルズ)	53 GA-N-2 白仁田千咲⑤ (Jp.jr) 萩本小花⑤ (北翔Jr)	54 GA-O-2 馬場すみれ⑤ (矢上小クラブ) 石井柚花⑤ (諫早ジュニア)	55 BA-A-2 山口翔司⑥ (鹿町ジュニア) 山下楓太⑤ (バダスJr.)	56 BA-B-2 野林勇斗⑥ (鹿町ジュニア) 池永琉唯⑤ (ひなときクラブ)

11:50	57	58	59	60	61	62	63	64
	BA-C-2 田川結都⑥ (ひなときクラブ) 飯野智尊⑥ (東彼L U)	BA-D-2 副島龍之介⑥ (ARROWS)	BA-E-2 山本創覇⑤ (あたごBC)	BA-F-2 吉川蒼真⑥ (VOX) 岩田煌雅⑥ (加津佐J r.)	BA-G-3 中島大翔⑤ (花高シャトル) 前田十稀也⑤ (鹿町ジュニア)	BA-G-4 岩永悠慎⑤ (シャトルズ) 酒村春人⑥ (高尾J r)	BB-A-2 富永蒼④ (Ax i s) 堤勇翔③ (キッズスマイル)	BB-B-2 野林愛斗④ (鹿町ジュニア) 古川和磨④ (東彼L U)
12:10	65	66	67	68	69	70	71	72
	BB-C-2 沼嶋恵叶④ (矢上小クラブ) 中尾純己③ (ひなときクラブ)	BB-D-2 大園翔希④ (シャトルズ) 納富央侑③ (Evergreen)	BB-E-2 溝上葵士③ (長田ジュニア) 平山太陽④ (T & M)	BB-F-2 峰碧翔③ (ARROWS) 片山司④ (ミッキークラブ)	GB-A-2 北野琴美④ (矢上小クラブ) 池永萌唯③ (ひなときクラブ)	GB-B-2 加藤陽彩④ (ひなときクラブ) 伊藤真貴④ (花高シャトル)	GB-C-2 内山愛麗④ (ARROWS) 林田彩那④ (花高シャトル)	GB-D-2 森下彩④ (T & M) 山上真央③ (SAフェローズ)
12:30	73	74	75	76	77	78	79	80
	GB-E-3 竹市采加③ (喜々津ジュニア) 柳田綾音④ (LEAPS)	GB-E-4 野口心香③ (高尾J r) 田邊涼③ (ひなときクラブ)	GC-A-2 松下奈央② (バダスJ r.) 緒方暖② (Ax i s)	GC-B-3 富永二愛② (Ax i s) 陣内美月② (花高シャトル)	GC-B-4 南部乃々華② (LEAPS) 山野夏生① (諫早ジュニア)	GA-A-3 峰初華⑥ (ARROWS) 福島心美⑤ (キッズスマイル)	GA-B-3 東山琉菜⑥ (諫早ジュニア) 松下桜⑥ (バダスJ r.)	GA-C-3 納富叶望⑥ (Evergreen) 松尾柑奈⑥ (ミッキークラブ)
12:50	81	82	83	84	85	86	87	88
	GA-D-3 田崎由菜⑥ (あたごBC) 藤下芽生⑥ (北翔J r)	GA-E-3 大石亜美⑤ (Ax i s) 堤羽純⑥ (キッズスマイル)	GA-F-3 脇野真子⑤ (ひなときクラブ) 山口伊織⑤ (清水J r)	GA-G-3 牧尾星那⑤ (矢上小クラブ) 阪本まりな⑥ (Ax i s)	GA-H-3 中野福来⑤ (シャトルズ) 山口望愛⑥ (諫早ジュニア)	GA-I-3 宮崎亜美⑥ (矢上小クラブ) 富永心瑚⑥ (Ax i s)	GA-J-3 中村梨舞⑥ (花高シャトル) 鬼丸由宇⑥ (諫早ジュニア)	GA-K-3 志手愛里⑥ (アルカディア) 空閑絆奈⑤ (ARROWS)
13:10	89	90	91	92	93	94	95	96
	GA-L-3 溝上未紡⑤ (長田ジュニア) 古賀陽葵⑤ (北翔J r)	GA-M-3 松久史奈⑤ (喜々津ジュニア) 荒木愛花⑥ (諫早ジュニア)	GA-N-3 白仁田千咲⑤ (J p. j r.) 山下歌凜⑥ (バダスJ r.)	GA-O-3 馬場すみれ⑤ (矢上小クラブ) 石倉心羽⑥ (喜々津ジュニア)	BA-A-3 山口翔司⑥ (鹿町ジュニア) 黒木健翔⑤ (T & M)	BA-B-3 野林勇斗⑥ (鹿町ジュニア) 井手駿希⑥ (高尾J r)	BA-C-3 田川結都⑥ (ひなときクラブ) 下釜侑己⑥ (鹿町ジュニア)	BA-D-3 副島龍之介⑥ (ARROWS) 藤瀬勇斗⑥ (LEAPS)
13:30	97	98	99	100	101	102	103	104
	BA-E-3 山本創覇⑤ (あたごBC) 谷川湊⑥ (花高シャトル)	BA-F-3 吉川蒼真⑥ (VOX) 森本憲史郎⑤ (SAフェローズ)	BA-G-5 前田十稀也⑤ (鹿町ジュニア) 酒村春人⑥ (高尾J r)	BA-G-6 中島大翔⑤ (花高シャトル) 岩永悠慎⑤ (シャトルズ)	BB-A-3 富永蒼④ (Ax i s) 田郷暁③ (鹿町ジュニア)	BB-B-3 野林愛斗④ (鹿町ジュニア) 鶴田悠真④ (T & M)	BB-C-3 沼嶋恵叶④ (矢上小クラブ) 小森廉斗④ (T & M)	BB-D-3 大園翔希④ (シャトルズ) 田中遥尊④ (ミッキークラブ)
13:50	105	106	107	108	109	110	111	112
	BB-E-3 溝上葵士③ (長田ジュニア) 藤瀬立煌③ (LEAPS)	BB-F-3 峰碧翔③ (ARROWS) 黒木陸翔③ (T & M)	GB-A-3 北野琴美④ (矢上小クラブ) 田中あかり④ (T & M)	GB-B-3 加藤陽彩④ (ひなときクラブ) 山口凜桜④ (諫早ジュニア)	GB-C-3 内山愛麗④ (ARROWS) 納富佐和③ (Evergreen)	GB-D-3 森下彩④ (T & M) 納富由瑞③ (Evergreen)	GB-E-5 柳田綾音④ (LEAPS) 田邊涼③ (ひなときクラブ)	GB-E-6 竹市采加③ (喜々津ジュニア) 野口心香③ (高尾J r)

第25回全国小学生ABCバドミントン大会長崎県予選会

令和6年4月28日 島原霊丘公園体育館

男子 A 単 A ブロック	山口	黒木	山下	勝敗	順位
山口 翔司⑥(鹿町ジュニア)		3	2		
黒木 健翔⑤(T & M)	3		1		
山下 楓太⑤(バダスJr.)	2	1			

男子 A 単 B ブロック	野林	井手	池永	勝敗	順位
野林 勇斗⑥(鹿町ジュニア)		3	2		
井手 駿希⑥(高尾Jr.)	3		1		
池永 琉唯⑤(ひなときクラブ)	2	1			

男子 A 単 C ブロック	田川	下釜	飯野	勝敗	順位
田川 結都⑥(ひなときクラブ)		3	2		
下釜 侑己⑥(鹿町ジュニア)	3		1		
飯野 智尊⑥(東彼LU)	2	1			

男子 A 単 D ブロック	副島	藤瀬	田郷	勝敗	順位
副島 龍之介⑥(ARROWS)		3	2		
藤瀬 勇斗⑥(LEAPS)	3		1		
田郷 晴⑥(鹿町ジュニア)	2	1			

男子 A 単 E ブロック	山本	谷川	内山	勝敗	順位
山本 創嗣⑤(あたごBC)		3	2		
谷川 湊④(花高シャトル)	3		1		
内山 颯聖⑥(ARROWS)	2	1			

男子 A 単 F ブロック	吉川	森本	岩田	勝敗	順位
吉川 蒼真⑥(V O X)		3	2		
森本 志史郎⑤(SAフェローズ)	3		1		
岩田 煌雅⑥(加津佐Jr.)	2	1			

男子 A 単 G ブロック	中島	岩永	前田	酒村	勝敗	順位
中島 大翔⑤(花高シャトル)		6	3	1		
岩永 悠樹⑤(シャトルズ)	6		2	4		
前田 十稀也⑤(鹿町ジュニア)	3	2		5		
酒村 春人⑥(高尾Jr.)	1	4	5			

男子 B 単 A ブロック	富永	田郷	堤	勝敗	順位
富永 蒼④(Axis)		3	2		
田郷 暁③(鹿町ジュニア)	3		1		
堤 勇翔③(キッズスマイル)	2	1			

男子 B 単 B ブロック	野林	鶴田	古川	勝敗	順位
野林 愛斗④(鹿町ジュニア)		3	2		
鶴田 悠真④(T & M)	3		1		
古川 和磨④(東彼LU)	2	1			

男子 B 単 C ブロック	沼嶋	小森	中尾	勝敗	順位
沼嶋 恵叶④(矢上小クラブ)		3	2		
小森 廉斗④(T & M)	3		1		
中尾 純己③(ひなときクラブ)	2	1			

男子 B 単 D ブロック	大園	田中	納富	勝敗	順位
大園 翔希④(シャトルズ)		3	2		
田中 遥尊④(ミッキークラブ)	3		1		
納富 央侑③(Evergreen)	2	1			

男子 B 単 E ブロック	溝上	藤瀬	平山	勝敗	順位
溝上 葵士③(長田ジュニア)		3	2		
藤瀬 立煌③(LEAPS)	3		1		
平山 太陽④(T & M)	2	1			

男子 B 単 F ブロック	峰	黒木	片山	勝敗	順位
峰 碧翔③(ARROWS)		3	2		
黒木 陸翔③(T & M)	3		1		
片山 司④(ミッキークラブ)	2	1			

第25回全国小学生ABCバドミントン大会長崎県予選会

令和6年4月28日 島原霊丘公園体育館

男子A単 決勝トーナメント

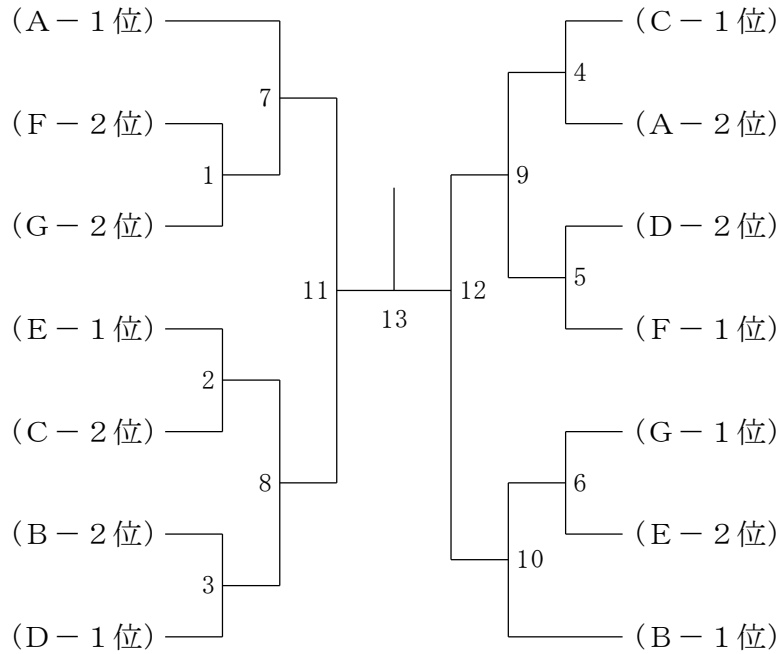

男子B単 決勝トーナメント

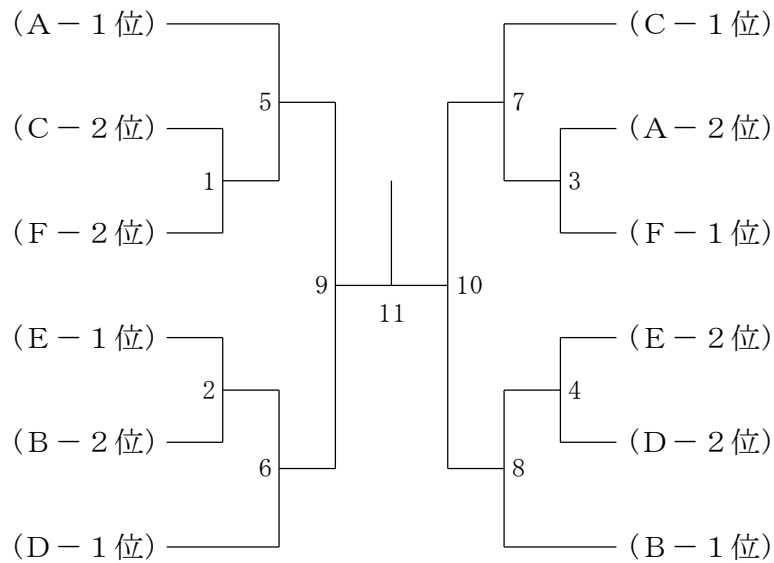

男子C単

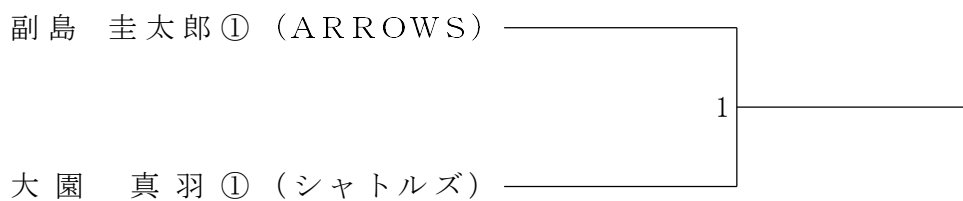

第25回全国小学生ABCバドミントン大会長崎県予選会

令和6年4月28日 島原霊丘公園体育館

女子 A 単 A ブロック	峰	福島	中村	勝敗	順位
峰 初華⑥ (ARROWS)		3	2		
福島 心美⑤ (キッズスマイル)	3		1		
中村 愛結莉⑤ (北翔 Jr)	2	1			

女子 A 単 B ブロック	東山	松下	木谷	勝敗	順位
東山 琉菜⑥ (諫早ジュニア)		3	2		
松下 桜⑥ (バダス Jr.)	3		1		
木谷 蒼衣⑤ (ミッキークラブ)	2	1			

女子 A 単 C ブロック	納富	松尾	有村	勝敗	順位
納富 叶望⑥ (Evergreen)		3	2		
松尾 柑奈⑥ (ミッキークラブ)	3		1		
有村 奈那美⑤ (Axis)	2	1			

女子 A 単 D ブロック	田崎	藤下	中尾	勝敗	順位
田崎 由菜⑥ (あたご BC)		3	2		
藤下 芽生⑥ (北翔 Jr)	3		1		
中尾 実千日⑤ (ひなときクラブ)	2	1			

女子 A 単 E ブロック	大石	堤	入江	勝敗	順位
大石 亜美⑤ (Axis)		3	2		
堤 羽純⑥ (キッズスマイル)	3		1		
入江 穂波⑥ (ミッキークラブ)	2	1			

女子 A 単 F ブロック	脇野	山口	嶋田	勝敗	順位
脇野 真子⑤ (ひなときクラブ)		3	2		
山口 伊織⑤ (清水 Jr)	3		1		
嶋田 杏⑥ (ミッキークラブ)	2	1			

女子 A 単 G ブロック	牧尾	阪本	松尾	勝敗	順位
牧尾 星那⑤ (矢上小クラブ)		3	2		
阪本 まりな⑥ (Axis)	3		1		
松尾 紅里⑥ (ミッキークラブ)	2	1			

女子 A 単 H ブロック	中野	山口	新堰	勝敗	順位
中野 福来⑤ (シャトルズ)		3	2		
山口 望愛⑥ (諫早ジュニア)	3		1		
新堰 愛莉⑥ (ひなときクラブ)	2	1			

女子 A 単 I ブロック	宮崎	富永	黒田	勝敗	順位
宮崎 亜美⑥ (矢上小クラブ)		3	2		
富永 心鞠⑥ (Axis)	3		1		
黒田 ちさ⑤ (北翔 Jr)	2	1			

女子 A 単 J ブロック	中村	鬼丸	松田	勝敗	順位
中村 梨舞⑥ (花高シャトル)		3	2		
鬼丸 由宇⑥ (諫早ジュニア)	3		1		
松田 紫奈⑤ (シャトルズ)	2	1			

女子 A 単 K ブロック	志手	空閑	本田	勝敗	順位
志手 愛里⑥ (アルカディア)		3	2		
空閑 絆奈⑤ (ARROWS)	3		1		
本田 癒愛⑤ (北翔 Jr)	2	1			

女子 A 単 L ブロック	溝上	古賀	篠原	勝敗	順位
溝上 未結⑤ (長田ジュニア)		3	2		
古賀 陽葵⑤ (北翔 Jr)	3		1		
篠原 朋奈⑥ (バダス Jr.)	2	1			

女子 A 単 M ブロック	松久	荒木	田島	勝敗	順位
松久 史奈⑤ (喜々津ジュニア)		3	2		
荒木 愛花⑥ (諫早ジュニア)	3		1		
田島 和佳⑥ (シャトルズ)	2	1			

女子 A 単 N ブロック	白仁田	山下	萩本	勝敗	順位
白仁田 千咲⑤ (Jp. jr)		3	2		
山下 歌凜⑥ (バダス Jr.)	3		1		
萩本 小花⑤ (北翔 Jr)	2	1			

女子 A 単 O ブロック	馬場	石倉	石井	勝敗	順位
馬場 すみれ⑤ (矢上小クラブ)		3	2		
石倉 心羽⑥ (喜々津ジュニア)	3		1		
石井 柚花⑤ (諫早ジュニア)	2	1			

第25回全国小学生ABCバドミントン大会長崎県予選会

令和6年4月28日 島原霊丘公園体育館

女子B単 Aブロック	北野	田中	池永	勝敗	順位
北野 琴美① (天上小クラブ)		3	2		
田中 あかり④ (T & M)	3		1		
池永 萌唯③ (ひなときクラブ)	2	1			

女子B単 Bブロック	加藤	山口	伊藤	勝敗	順位
加藤 陽彩④ (ひなときクラブ)		3	2		
山口 凛桜④ (諫早ジュニア)	3		1		
伊藤 真貴④ (花高シャトル)	2	1			

女子B単 Cブロック	内山	納富	林田	勝敗	順位
内山 愛麗④ (ARROWS)		3	2		
納富 佐和③ (Evergreen)	3		1		
林田 彩那④ (花高シャトル)	2	1			

女子B単 Dブロック	森下	納富	山上	勝敗	順位
森下 彩④ (T & M)		3	2		
納富 山崎③ (Evergreen)	3		1		
山上 真央③ (SAフェローズ)	2	1			

女子B単 Eブロック	竹市	野口	柳田	田邊	勝敗	順位
竹市 采加③ (喜々津ジュニア)		6	3	1		
野口 心香③ (高尾Jr)	6		2	4		
柳田 綾音④ (LEAPS)	3	2		5		
田邊 涼③ (ひなときクラブ)	1	4	5			

女子C単 Aブロック	松下	山口	緒方	勝敗	順位
松下 奈央② (バダスJr.)		3	2		
山口 陽夏① (諫早ジュニア)	3		1		
緒方 暖② (Axis)	2	1			

女子C単 Bブロック	富永	南部	陣内	山野	勝敗	順位
富永 二愛② (Axis)		6	3	1		
南部 乃々華② (LEAPS)	6		2	4		
陣内 美月② (花高シャトル)	3	2		5		
山野 夏生① (諫早ジュニア)	1	4	5			

第25回全国小学生ABCバドミントン大会長崎県予選会

令和6年4月28日 島原霊丘公園体育館

女子A単 決勝トーナメント

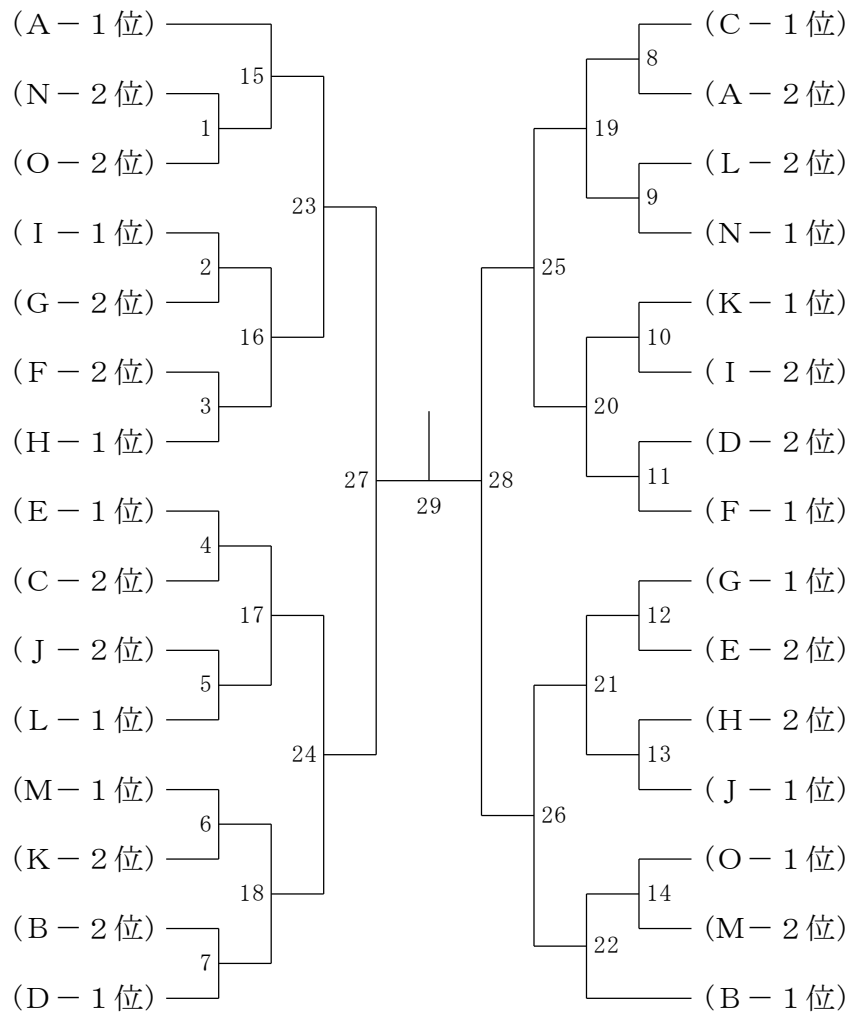

女子B単 決勝トーナメント

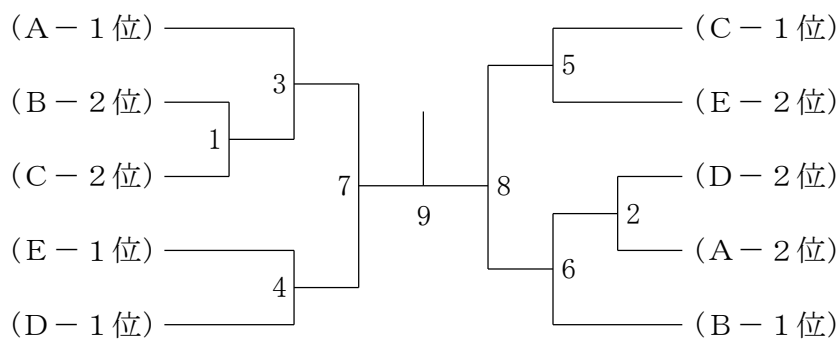

女子C単 決勝トーナメント

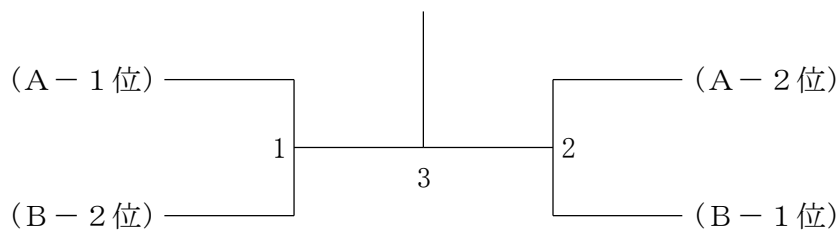

4/28(日)ABC大会予選 島原霊丘公園体育館と駐車場についてのお知らせ

駐車場は2ヶ所となります。1つ目が体育館手前の駐車場です。2つ目が島原海浜公園・島原漁協の駐車場です。

2つ目は遠いのですが、たくさん止められます。歩いて5分くらいです。体育館入口正面の駐車場には止めないようにお願いします。

