

6年男子シングルス

6年男子シングルス Aブロック	南	水俣	川口	勝-敗	順位	
南 福太郎 (片岡スポーツL.U)		× 16-21	○ -X	M 1-1 G 1-1 P 37-21	2	
水俣 龍太 (LEAPS)	○ 21-16		○ -X	M 2-0 G 2-0 P 42-16	1	
川口 大翔 (喜々津ジュニア)	× X-	× X-		M 0-2 G 0-2 P 0-42	3	
6年男子シングルス Bブロック	眞崎	宮崎	竹下	勝-敗	順位	
眞崎 悠人 (長田ジュニア)		○ 21-8	× 6-21	M 1-1 G 1-1 P 27-29	2	
宮崎 りく (シャトルズ)	× 8-21		× 5-21	M 0-2 G 0-2 P 13-42	3	
竹下 忠輝 (鹿町ジュニア)	○ 21-6	○ 21-5		M 2-0 G 2-0 P 42-11	1	
6年男子シングルス Cブロック	古川	田口	尾崎	勝-敗	順位	
古川 泰雅 (金比良ジュニア)		○ 21-13	× 10-21	M 1-1 G 1-1 P 31-34	2	
田口 晃汰 (長年南小バドミントン部)	× 13-21		× 12-21	M 0-2 G 0-2 P 25-42	3	
尾崎 晴允 (喜々津ジュニア)	○ 21-10	○ 21-12		M 2-0 G 2-0 P 42-22	1	
6年男子シングルス Dブロック	林	林田	豊田	勝-敗	順位	
林 愛斗 (あさなぎkids)		○ 21-6	○ 21-6	M 2-0 G 2-0 P 42-12	1	
林田 瑠久 (みたちシャトルキッズ)	× 6-21		× 10-21	M 0-2 G 0-2 P 16-42	3	
豊田 光琉 (Y・Hジュニア)	× 6-21	○ 21-10		M 1-1 G 1-1 P 27-31	2	
6年男子シングルス Eブロック	松久	竹村	川添	勝-敗	順位	
松久 容士 (喜々津ジュニア)		○ 21-8	○ 21-13	M 2-0 G 2-0 P 42-21	1	
竹村 画 (みたちシャトルキッズ)	× 8-21		× 7-21	M 0-2 G 0-2 P 15-42	3	
川添 晃弥 (オールグローズ)	× 13-21	○ 21-7		M 1-1 G 1-1 P 34-28	2	
6年男子シングルス Fブロック	本村	池田	永安	勝-敗	順位	
本村 柑汰 (Polaris)		○ 21-10	○ 21-15	M 2-0 G 2-0 P 42-25	1	
池田 陽輝 (シャトルズ)	× 10-21		× 11-21	M 0-2 G 0-2 P 21-42	3	
永安 由弦 (鹿町ジュニア)	× 15-21	○ 21-11		M 1-1 G 1-1 P 36-32	2	
6年男子シングルス Gブロック	島添	坂元	林	勝-敗	順位	
島添 蓮人 (みたちシャトルキッズ)		× 12-21	○ 21-7	M 1-1 G 1-1 P 33-28	2	
坂元 陽太 (高尾ジュニア)	○ 21-12		○ 21-6	M 2-0 G 2-0 P 42-18	1	
林 太雅 (長年南小バドミントン部)	× 7-21	× 6-21		M 0-2 G 0-2 P 13-42	3	
6年男子シングルス Hブロック	阪本	今里	佐田	森田	勝-敗	順位
阪本 諒人 (高尾ジュニア)		○ -X	○ 21-4	○ 21-14	M 3-0 G 3-0 P 63-18	1
今里 陽斗 (みたちシャトルキッズ)	× X-		× X-	× X-	M 0-3 G 0-3 P 0-63	4
佐田 陽介 (喜々津ジュニア)	× 4-21	○ -X		× 9-21	M 1-2 G 1-2 P 34-42	3
森田 莉音 (キッズスマイル)	× 14-21	○ -X	○ 21-9		M 2-1 G 2-1 P 56-30	2
6年男子シングルス Iブロック	梯	岸田	永川	池田	勝-敗	順位
梯 颯太 (シャトルズ)		× 5-21	× 16-21	○ -X	M 1-2 G 1-2 P 42-42	3
岸田 蒼汰 (キッズスマイル)	○ 21-5		○ 21-13	○ -X	M 3-0 G 3-0 P 63-18	1
永川 直輝 (矢上小クラブ)	○ 21-16	× 13-21		○ -X	M 2-1 G 2-1 P 55-37	2
池田 魁吏 (みたちシャトルキッズ)	× X-	× X-	× X-		M 0-3 G 0-3 P 0-63	4

6年男子シングルス

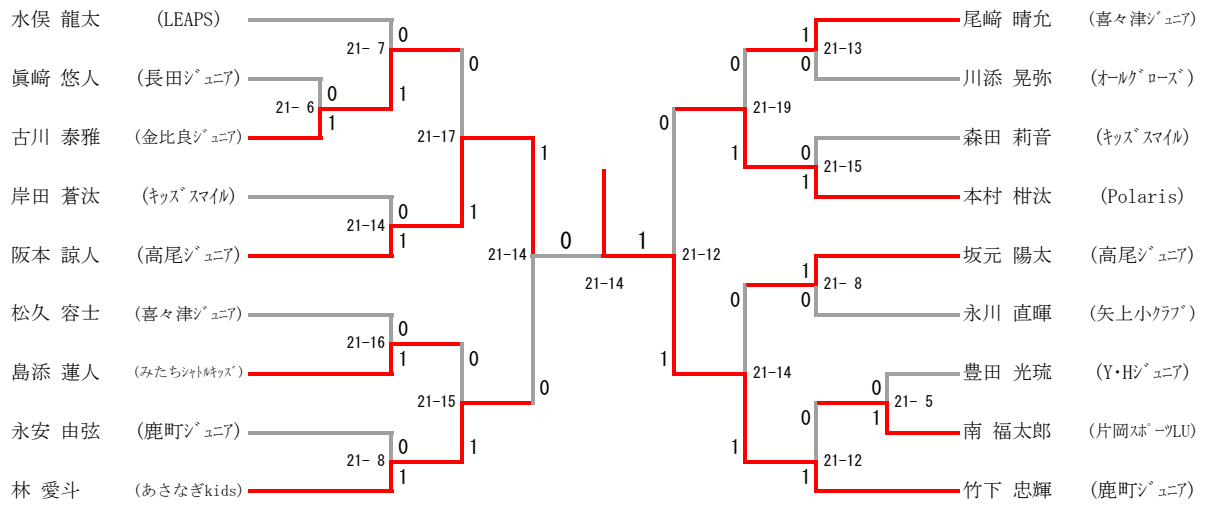

5年男子シングルス

5年男子シングルス Aブロック	松岡	山村	井田	勝-敗	順位	
松岡 蒼天 (鹿町ジュニア)		○ 21-7	○ 21-5	M 2-0 G 2-0 P 42-12	1	
山村 笑瑛 (長田ジュニア)	× 7-21		○ 21-17	M 1-1 G 1-1 P 28-38	2	
井田 真輝 (西後オレンジクラブ)	× 5-21	× 17-21		M 0-2 G 0-2 P 22-42	3	
5年男子シングルス Bブロック	服部	田中	山口聖翔	勝-敗	順位	
服部 良亮 (鹿町ジュニア)		○ 21-19	× 19-21	M 1-1 G 1-1 P 40-40	2	
田中 結織 (喜々津ジュニア)	× 19-21		× 18-21	M 0-2 G 0-2 P 37-42	3	
山口聖翔 (桜が丘ジュニア)	○ 21-19	○ 21-18		M 2-0 G 2-0 P 42-37	1	
5年男子シングルス Cブロック	中村	小山	宮本	勝-敗	順位	
中村 拓夢 (ウインズクラブ)		○ 21-5	○ 21-3	M 2-0 G 2-0 P 42-8	1	
小山 陽太 (花高シャトル)	× 5-21		○ 21-13	M 1-1 G 1-1 P 26-34	2	
宮本 宗龍 (長崎パークジュニア)	× 3-21	× 13-21		M 0-2 G 0-2 P 16-42	3	
5年男子シングルス Dブロック	二瀬	北川	島本	勝-敗	順位	
二瀬 結翔 (ウインズクラブ)		○ 21-12	○ 21-5	M 2-0 G 2-0 P 42-17	1	
北川 咲良 (諫早ジュニア)	× 12-21		○ 21-17	M 1-1 G 1-1 P 33-38	2	
島本 瑛斗 (オールグローズ)	× 5-21	× 17-21		M 0-2 G 0-2 P 22-42	3	
5年男子シングルス Eブロック	平湯	武田	西妻	勝-敗	順位	
平湯 斗碧 (ウインズクラブ)		× 10-21	× 11-21	M 0-2 G 0-2 P 21-42	3	
武田 虎太郎 (長与南小バドミントン部)	○ 21-10		○ 21-12	M 2-0 G 2-0 P 42-22	1	
西妻 竜也 (LEAPS)	○ 21-11	× 12-21		M 1-1 G 1-1 P 33-32	2	
5年男子シングルス Fブロック	本村	林田	市瀬	勝-敗	順位	
本村 真己 (長与南小バドミントン部)		○ 21-16	○ -X	M 2-0 G 2-0 P 42-16	1	
林田 空澄琉 (西後オレンジクラブ)	× 16-21		○ -X	M 1-1 G 1-1 P 37-21	2	
市瀬 健 (オールグローズ)	× X-	× X-		M 0-2 G 0-2 P 0-42	3	
5年男子シングルス Gブロック	境	酒村	山口	谷川	勝-敗	順位
境 遼真 (長田ジュニア)		○ 21-19	○ 21-4	○ 21-18	M 3-0 G 3-0 P 63-41	1
酒村 春人 (高尾ジュニア)	× 19-21		○ 21-11	× 10-21	M 1-2 G 1-2 P 50-53	3
山口 創示 (LEAPS)	× 4-21	× 11-21		× 11-21	M 0-3 G 0-3 P 26-63	4
谷川 湊 (花高シャトル)	× 18-21	○ 21-10	○ 21-11		M 2-1 G 2-1 P 60-42	2
5年男子シングルス Hブロック	矢倉	土屋	水上	谷口	勝-敗	順位
矢倉 晴 (長与南小バドミントン部)		○ 21-11	○ 21-6	× 20-21	M 2-1 G 2-1 P 62-38	2
土屋 希龍 (高島ジュニア)	× 11-21		○ 21-13	× 14-21	M 1-2 G 1-2 P 46-55	3
水上 紘 (高尾ジュニア)	× 6-21	× 13-21		× 10-21	M 0-3 G 0-3 P 29-63	4
谷口 海龍 (花高シャトル)	○ 21-20	○ 21-14	○ 21-10		M 3-0 G 3-0 P 63-44	1

5年男子シングルス

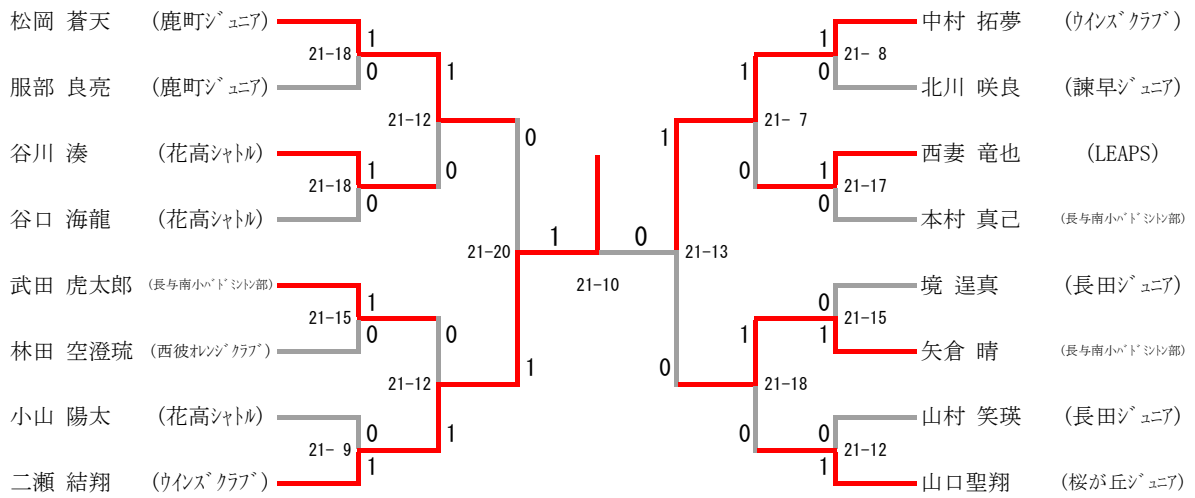

4年男子シングルス

4年男子シングルス Aブロック	三木	境	飯島	勝-敗	順位	
三木 悠聖 (諫早ジュニア)		○ 21-17	○ 21-15	M 2-0 G 2-0 P 42-32	1	
境 瑛斗 (西彼オレンジクラブ)	× 17-21		○ 21-12	M 1-1 G 1-1 P 38-33	2	
飯島 航 (ミッキークラブ)	× 15-21	× 12-21		M 0-2 G 0-2 P 27-42	3	
4年男子シングルス Bブロック	野口	山本	森田	勝-敗	順位	
野口 祐葵 (諫早ジュニア)		× 3-21	○ 21-20	M 1-1 G 1-1 P 24-41	2	
山本 結翔 (シャトルズ)	○ 21-3		○ 21-15	M 2-0 G 2-0 P 42-18	1	
森田 莉玖 (キッズスマイル)	× 20-21	× 15-21		M 0-2 G 0-2 P 35-42	3	
4年男子シングルス Cブロック	片岡	川口	山口	勝-敗	順位	
片岡 煌雅 (キッズスマイル)		× 12-21	○ 21-16	M 1-1 G 1-1 P 33-37	2	
川口 魁士 (西彼オレンジクラブ)	○ 21-12		○ 21-9	M 2-0 G 2-0 P 42-21	1	
山口 煌翔 (シャトルズ)	× 16-21	× 9-21		M 0-2 G 0-2 P 25-42	3	
4年男子シングルス Dブロック	白石	山下	村上	池永琉唯	勝-敗	順位
白石 怜旺 (喜々津ジュニア)		× 10-21	× 13-21	○ 21-9	M 1-2 G 1-2 P 44-51	3
山下 楓太 (バダスJr.)	○ 21-10		× 16-21	○ 21-13	M 2-1 G 2-1 P 58-44	2
村上 耀太 (LEAPS)	○ 21-13	○ 21-16		○ 21-2	M 3-0 G 3-0 P 63-31	1
池永琉唯 (ひなときクラブ)	× 9-21	× 13-21	× 2-21		M 0-3 G 0-3 P 24-63	4

4年男子シングルス

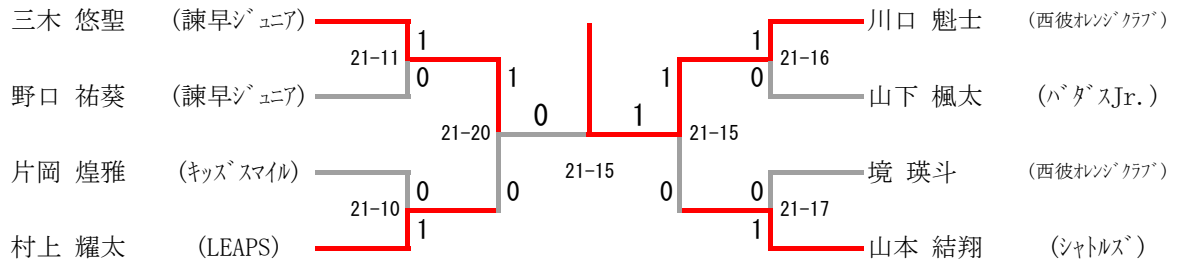

3年男子シングルス

3年男子シングルス Aブロック	北原	明石	片山	勝-敗	順位	
北原 壮真 (あさなぎkids)		○ 21-3	× 11-21	M 1-1 G 1-1 P 32-24	2	
明石 大和 (諫早ジュニア)	× 3-21		× 6-21	M 0-2 G 0-2 P 9-42	3	
片山 司 (ミッキークラブ)	○ 21-11	○ 21-6		M 2-0 G 2-0 P 42-17	1	
3年男子シングルス Bブロック	緒方	谷川	丸田	勝-敗	順位	
緒方 理人 (チャンピオン)		○ 21-11	× 20-21	M 1-1 G 1-1 P 41-32	2	
谷川 祐斗 (花高シャトル)	× 11-21		× 8-21	M 0-2 G 0-2 P 19-42	3	
丸田 颯音 (Polaris)	○ 21-20	○ 21-8		M 2-0 G 2-0 P 42-28	1	
3年男子シングルス Cブロック	田中	三木	田中	勝-敗	順位	
田中 李玖斗 (鹿町ジュニア)		○ 21-14	× 6-21	M 1-1 G 1-1 P 27-35	2	
三木 悠翔 (諫早ジュニア)	× 14-21		× 2-21	M 0-2 G 0-2 P 16-42	3	
田中 遥尊 (ミッキークラブ)	○ 21-6	○ 21-2		M 2-0 G 2-0 P 42-8	1	
3年男子シングルス Dブロック	福田	田作	柴原	田中	勝-敗	順位
福田 悠馬 (Polaris)		○ 21-20	○ 21-11	○ 21-10	M 3-0 G 3-0 P 63-41	1
田作 寛治 (シャトルズ)	× 20-21		○ 21-5	○ 21-10	M 2-1 G 2-1 P 62-36	2
柴原 磨幌 (ミッキークラブ)	× 11-21	× 5-21		× 6-21	M 0-3 G 0-3 P 22-63	4
田中 一颯 (チャンピオン)	× 10-21	× 10-21	○ 21-6		M 1-2 G 1-2 P 41-48	3
3年男子シングルス Eブロック	鶴田	町田	山口大翔	山本	勝-敗	順位
鶴田 悠真 (ミッキークラブ)		○ 21-12	○ 21-7	○ 21-4	M 3-0 G 3-0 P 63-23	1
町田 統真 (諫早ジュニア)	× 12-21		○ 21-10	○ 21-7	M 2-1 G 2-1 P 54-38	2
山口大翔 (桜が丘ジュニア)	× 7-21	× 10-21		○ 21-17	M 1-2 G 1-2 P 38-59	3
山本 裕太 (シャトルズ)	× 4-21	× 7-21	× 17-21		M 0-3 G 0-3 P 28-63	4

3年男子シングルス

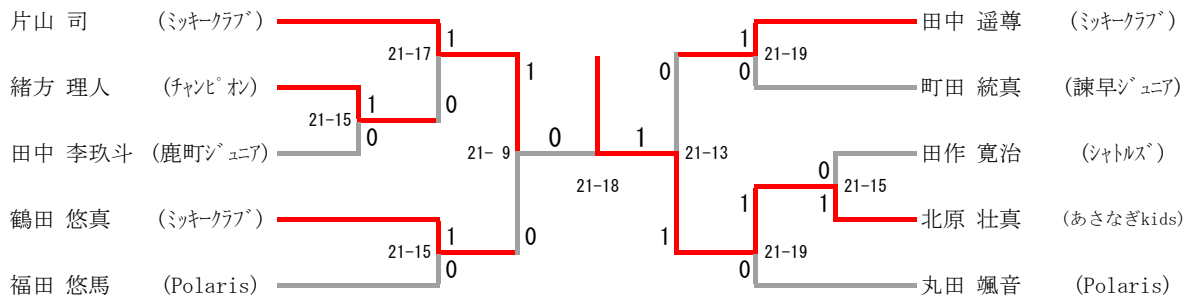

2年男子シングルス

2年男子シングルス Aブロック	堤	酒村	伊東	勝-敗	順位
堤 勇翔 (キッズスマイル)		○ 21- 9	○ 21- 3	M 2-0 G 2-0 P 42-12	1
酒村 奏太 (高尾ジュニア)	× 9-21		× 16-21	M 0-2 G 0-2 P 25-42	3
伊東 蒼侍 (アルカディア)	× 3-21	○ 21-16		M 1-1 G 1-1 P 24-37	2
2年男子シングルス Bブロック	林	片岡	荒木	勝-敗	順位
林 千紘 (西彼オレンジクラブ)		× 17-21	○ 21-14	M 1-1 G 1-1 P 38-35	2
片岡 龍瑛 (キッズスマイル)	○ 21-17		○ 21- 7	M 2-0 G 2-0 P 42-24	1
荒木 燈和 (矢上小クラブ)	× 14-21	× 7-21		M 0-2 G 0-2 P 21-42	3
2年男子シングルス Cブロック	友永	浅野	中村	勝-敗	順位
友永 之弘 (高尾ジュニア)		× 15-21	○ 21- 5	M 1-1 G 1-1 P 36-26	2
浅野 瑛人 (キッズスマイル)	○ 21-15		○ 21- 9	M 2-0 G 2-0 P 42-24	1
中村 玲葵 (オールグローズ)	× 5-21	× 9-21		M 0-2 G 0-2 P 14-42	3

2年男子シングルス

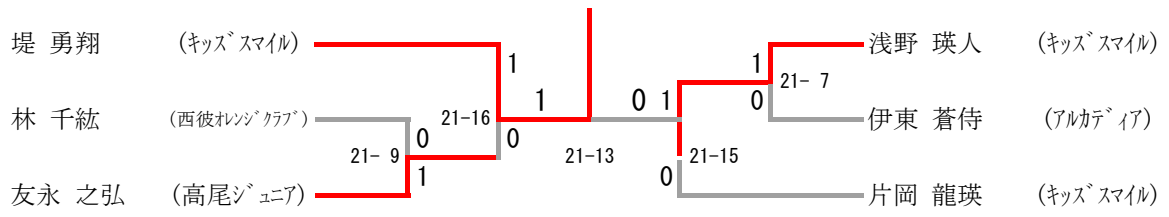

1年男女シングルス

1年男女シングルス Aブロック	片岡	松尾	大園	勝-敗	順位
片岡 愛結来 (キッズスマイル)		○ 21-10	× 4-21	M 1-1 G 1-1 P 25-31	2
松尾 莉愛 (A x i s)	× 10-21		× 4-21	M 0-2 G 0-2 P 14-42	3
大園 真羽 (シャトルズ)	○ 21-4	○ 21-4		M 2-0 G 2-0 P 42-8	1

1年男女シングルス Bブロック	本田	谷口	副島	田中	勝-敗	順位
本田 癒乃 (北翔Jr)		○ 21-19	× 6-21	× 17-21	M 1-2 G 1-2 P 44-61	4
谷口 美心 (花高シャトル)	× 19-21		× 4-21	○ 21-17	M 1-2 G 1-2 P 44-59	2
副島 圭太郎 (ARROWS)	○ 21-6	○ 21-4		○ 21-6	M 3-0 G 3-0 P 63-16	1
田中 仁希 (チャンピオン)	○ 21-17	× 17-21	× 6-21		M 1-2 G 1-2 P 44-59	2

1年男女シングルス Cブロック	境	緒方	山口	北原	勝-敗	順位
境 真希 (長田ジュニア)		× 5-21	× 20-21	× 16-21	M 0-3 G 0-3 P 41-63	4
緒方 暖 (チャンピオン)	○ 21-5		○ 21-15	○ 21-17	M 3-0 G 3-0 P 63-37	1
山口 陽夏 (諫早ジュニア)	○ 21-20	× 15-21		× 10-21	M 1-2 G 1-2 P 46-62	3
北原 佳奈 (あさなぎkids)	○ 21-16	× 17-21	○ 21-10		M 2-1 G 2-1 P 59-47	2

1年男女シングルス

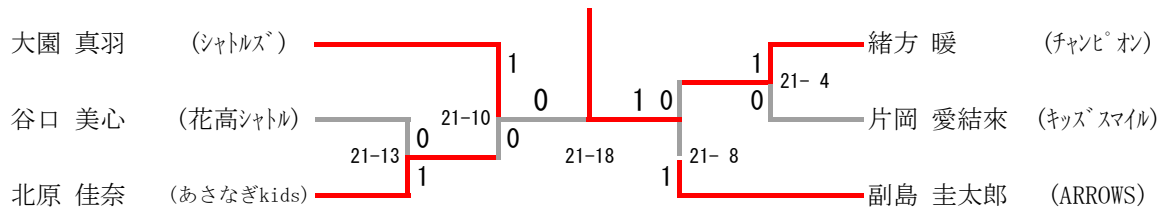

6年女子シングルス

6年女子シングルス Aブロック	若杉	木谷	木庭	勝-敗	順位	
若杉 実純 (矢上小クラブ)		○ 21-15	○ 21- 9	M 2-0 G 2-0 P 42-24	1	
木谷 陽莉 (ミッキークラブ)	× 15-21		○ 21- 6	M 1-1 G 1-1 P 36-27	2	
木庭 穂 (みたちシャトルキッズ)	× 9-21	× 6-21		M 0-2 G 0-2 P 15-42	3	
6年女子シングルス Bブロック	福島	松浦	田代	勝-敗	順位	
福島 小夏 (矢上小クラブ)		○ 21- 0	○ 21- 4	M 2-0 G 2-0 P 42-4	1	
松浦 紗也可 (喜々津ジュニア)	× 0-21		× 3-21	M 0-2 G 0-2 P 3-42	3	
田代 あかり (ミッキークラブ)	× 4-21	○ 21- 3		M 1-1 G 1-1 P 25-24	2	
6年女子シングルス Cブロック	林	尾崎	豊田	勝-敗	順位	
林 杏璃 (長年南小バドミントン部)		× 16-21	○ 21- 1	M 1-1 G 1-1 P 37-22	2	
尾崎 心優 (西彼オレンジクラブ)	○ 21-16		○ 21- 3	M 2-0 G 2-0 P 42-19	1	
豊田 明梨 (Y・Hジュニア)	× 1-21	× 3-21		M 0-2 G 0-2 P 4-42	3	
6年女子シングルス Dブロック	柴崎	松村	小林	勝-敗	順位	
柴崎 心奈 (みたちシャトルキッズ)		× 18-21	○ 21-16	M 1-1 G 1-1 P 39-37	2	
松村 羽海 (オールグロース)	○ 21-18		○ 21-20	M 2-0 G 2-0 P 42-38	1	
小林 陽愛 (長年南小バドミントン部)	× 16-21	× 20-21		M 0-2 G 0-2 P 36-42	3	
6年女子シングルス Eブロック	山口	牧	池田	勝-敗	順位	
山口 瑠香 (みたちシャトルキッズ)		× 20-21	× 14-21	M 0-2 G 0-2 P 34-42	3	
牧 姫向 (長年南小バドミントン部)	○ 21-20		○ 21-14	M 2-0 G 2-0 P 42-34	1	
池田 夏海 (キッズスマイル)	○ 21-14	× 14-21		M 1-1 G 1-1 P 35-35	2	
6年女子シングルス Fブロック	松尾	田代	外山	勝-敗	順位	
松尾 絆奈音 (矢上小クラブ)		○ 21-16	○ 21- 9	M 2-0 G 2-0 P 42-25	1	
田代 ひかり (ミッキークラブ)	× 16-21		○ 21-11	M 1-1 G 1-1 P 37-32	2	
外山 柚菜 (みたちシャトルキッズ)	× 9-21	× 11-21		M 0-2 G 0-2 P 20-42	3	
6年女子シングルス Gブロック	西浦穂奈実	北川	片山	勝-敗	順位	
西浦穂奈実 (アルカディア)		○ 21- 6	○ 21- 5	M 2-0 G 2-0 P 42-11	1	
北川 実花 (謙早ジュニア)	× 6-21		○ 21- 3	M 1-1 G 1-1 P 27-24	2	
片山 陽菜 (高尾ジュニア)	× 5-21	× 3-21		M 0-2 G 0-2 P 8-42	3	
6年女子シングルス Hブロック	太田	川尻	寺田	森山	勝-敗	順位
太田 美和 (謙早ジュニア)		○ 21-12	○ 21- 7	○ -X	M 3-0 G 3-0 P 63-19	1
川尻 茉莉香 (鹿町ジュニア)	× 12-21		○ 21- 5	○ -X	M 2-1 G 2-1 P 54-26	2
寺田 菜希 (Y・Hジュニア)	× 7-21	× 5-21		○ -X	M 1-2 G 1-2 P 33-42	3
森山 理央 (シャトルズ)	× X-	× X-	× X-		M 0-3 G 0-3 P 0-63	4
6年女子シングルス Iブロック	松尾	前川	中嶋	平山	勝-敗	順位
松尾 七海 (アルカディア)		○ 21-13	○ 21- 6	○ 21- 9	M 3-0 G 3-0 P 63-28	1
前川 那々子 (金比良ジュニア)	× 13-21		○ 21-14	× 15-21	M 1-2 G 1-2 P 49-56	3
中嶋 千心 (西彼オレンジクラブ)	× 6-21	× 14-21		× 16-21	M 0-3 G 0-3 P 36-63	4
平山 悠花 (T&M)	× 9-21	○ 21-15	○ 21-16		M 2-1 G 2-1 P 51-52	2

6年女子シングルス

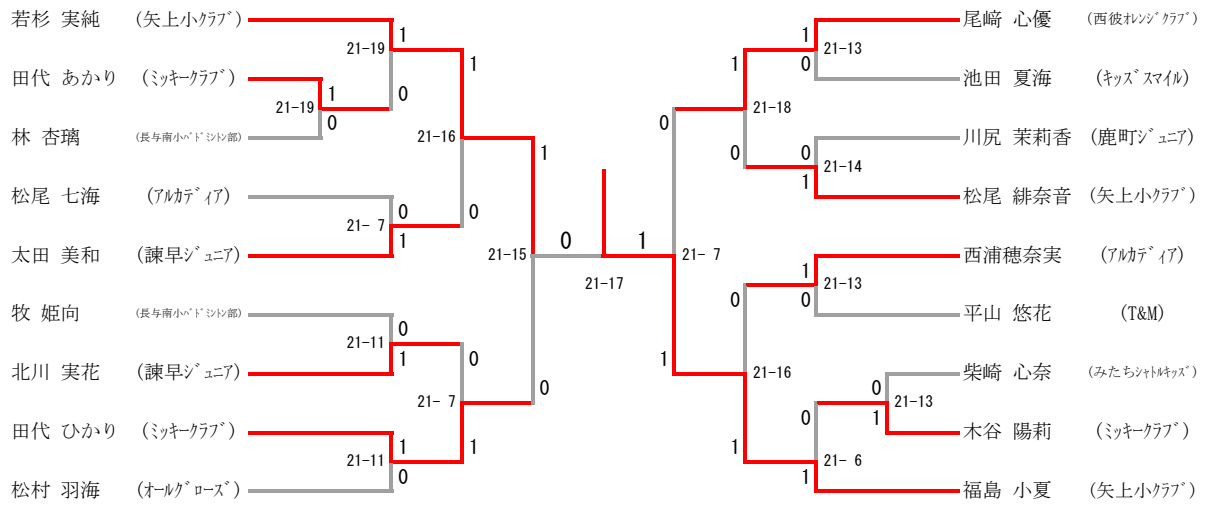

5年女子シングルス

5年女子シングルス Aブロック	宮崎	山口	田島	勝-敗	順位	
宮崎 亜美 (矢上小クラブ)		○ 21- 2	○ 21-12	M 2-0 G 2-0 P 42-14	1	
山口 叶愛 (Polaris)	× 2-21		× 12-21	M 0-2 G 0-2 P 14-42	3	
田島 和佳 (シャトルズ)	× 12-21	○ 21-12		M 1-1 G 1-1 P 33-33	2	
5年女子シングルス Bブロック	阪本	松尾	福永	勝-敗	順位	
阪本 まりな (高尾ジュニア)		○ 21-16	○ 21-10	M 2-0 G 2-0 P 42-26	1	
松尾 柑奈 (ミッキークラブ)	× 16-21		○ 21-12	M 1-1 G 1-1 P 37-33	2	
福永 陽愛 (長寿南小バドミントン部)	× 10-21	× 12-21		M 0-2 G 0-2 P 22-42	3	
5年女子シングルス Cブロック	松下	田中	竹川	勝-敗	順位	
松下 桜 (バダスJr.)		○ 21-14	○ 21-16	M 2-0 G 2-0 P 42-30	1	
田中 あいる (高尾ジュニア)	× 14-21		○ 21-13	M 1-1 G 1-1 P 35-34	2	
竹川 紗稀 (オールグロース)	× 16-21	× 13-21		M 0-2 G 0-2 P 29-42	3	
5年女子シングルス Dブロック	堤	青田	田中	勝-敗	順位	
堤 羽純 (キッズスマイル)		○ 21- 4	○ 21- 7	M 2-0 G 2-0 P 42-11	1	
青田 怜美 (シャトルズ)	× 4-21		× 5-21	M 0-2 G 0-2 P 9-42	3	
田中 咲世 (アルカディア)	× 7-21	○ 21- 5		M 1-1 G 1-1 P 28-26	2	
5年女子シングルス Eブロック	川村一花	江川	毎熊	勝-敗	順位	
川村一花 (桜が丘ジュニア)		× 16-21	○ 21- 9	M 1-1 G 1-1 P 37-30	2	
江川 柚花 (喜々津ジュニア)	○ 21-16		○ 21- 7	M 2-0 G 2-0 P 42-23	1	
毎熊 夢桜 (高尾ジュニア)	× 9-21	× 7-21		M 0-2 G 0-2 P 16-42	3	
5年女子シングルス Fブロック	藤原	田作	嶋田	勝-敗	順位	
藤原 朋奈 (バダスJr.)		○ 21- 4	○ 21-13	M 2-0 G 2-0 P 42-17	1	
田作 美結 (シャトルズ)	× 4-21		× 11-21	M 0-2 G 0-2 P 15-42	3	
嶋田 杏 (ミッキークラブ)	× 13-21	○ 21-11		M 1-1 G 1-1 P 34-32	2	
5年女子シングルス Gブロック	中村	平山	豊永	勝-敗	順位	
中村 柚音 (ウインズクラブ)		× 17-21	× 18-21	M 0-2 G 0-2 P 35-42	3	
平山 美桜 (T&M)	○ 21-17		× 17-21	M 1-1 G 1-1 P 38-38	2	
豊永 美月 (アルカディア)	○ 21-18	○ 21-17		M 2-0 G 2-0 P 42-35	1	
5年女子シングルス Hブロック	川上	田淵	山田	勝-敗	順位	
川上 佳純 (シャトルズ)		× 19-21	○ 21- 3	M 1-1 G 1-1 P 40-24	2	
田淵 結衣 (金比良ジュニア)	○ 21-19		○ 21-17	M 2-0 G 2-0 P 42-36	1	
山田 来華 (Polaris)	× 3-21	× 17-21		M 0-2 G 0-2 P 20-42	3	
5年女子シングルス Iブロック	入江	岩永	峯	吉田	勝-敗	順位
入江 穂波 (ミッキークラブ)		× 10-21	○ 21-10	○ 21- 9	M 2-1 G 2-1 P 52-40	2
岩永 明生子 (長寿南小バドミントン部)	○ 21-10		○ 21- 7	○ 21- 9	M 3-0 G 3-0 P 63-26	1
峯 沙綾 (諫早ジュニア)	× 10-21	× 7-21		○ 21-20	M 1-2 G 1-2 P 38-62	3
吉田 桃 (長崎パークジュニア)	× 9-21	× 9-21	× 20-21		M 0-3 G 0-3 P 38-63	4
5年女子シングルス Jブロック	荒木	藤下	森	新開叶望	勝-敗	順位
荒木 星葉 (ウインズクラブ)		○ 21-19	○ 21- 8	○ 21-16	M 3-0 G 3-0 P 63-43	1
藤下 芽生 (北翔Jr.)	× 19-21		○ 21-13	○ 21-19	M 2-1 G 2-1 P 61-53	2
森 亜莉紗 (高尾ジュニア)	× 8-21	× 13-21		× 18-21	M 0-3 G 0-3 P 39-63	4
新開叶望 (桜が丘ジュニア)	× 16-21	× 19-21	○ 21-18		M 1-2 G 1-2 P 56-60	3

5年女子シングルス

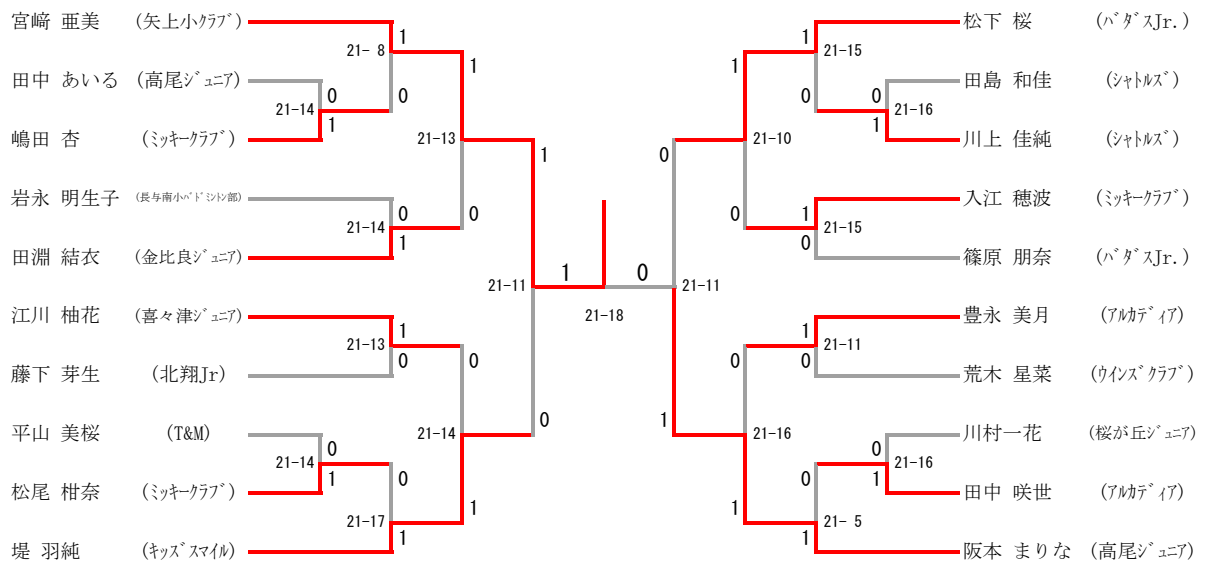

4年女子シングルス

4年女子シングルス Aブロック	溝上	木谷	山田	勝-敗	順位	
溝上 未紘 (長田ジュニア)		○ 21- 6	○ 21- 8	M 2-0 G 2-0 P 42-14	1	
木谷 蒼衣 (ミックキークラブ)	× 6-21		○ 21- 6	M 1-1 G 1-1 P 27-27	2	
山田 青葉 (シャトルズ)	× 8-21	× 6-21		M 0-2 G 0-2 P 14-42	3	
4年女子シングルス Bブロック	坂本	本田	山崎	勝-敗	順位	
坂本 希々夏 (チャンピオン)		○ 21-13	○ 21-15	M 2-0 G 2-0 P 42-28	1	
本田 穂愛 (北翔Jr)	× 13-21		× 7-21	M 0-2 G 0-2 P 20-42	3	
山崎 叶愛 (ARROWS)	× 15-21	○ 21- 7		M 1-1 G 1-1 P 36-28	2	
4年女子シングルス Cブロック	中村	根井路	竹村	勝-敗	順位	
中村 愛結莉 (北翔Jr)		○ 21-19	○ 21- 6	M 2-0 G 2-0 P 42-25	1	
根井路 菜莉 (チャンピオン)	× 19-21		○ 21- 9	M 1-1 G 1-1 P 40-30	2	
竹村 穂 (みちしやトルキッズ)	× 6-21	× 9-21		M 0-2 G 0-2 P 15-42	3	
4年女子シングルス Dブロック	黒田	平古場	塩田	勝-敗	順位	
黒田 ちさ (北翔Jr)		○ 21- 7	○ 21- 6	M 2-0 G 2-0 P 42-13	1	
平古場 絆 (シャトルズ)	× 7-21		○ 21-13	M 1-1 G 1-1 P 28-34	2	
塩田 環 (高尾ジュニア)	× 6-21	× 13-21		M 0-2 G 0-2 P 19-42	3	
4年女子シングルス Eブロック	古賀	内田	田崎	勝-敗	順位	
古賀 陽葵 (北翔Jr)		○ 21-10	○ 21- 7	M 2-0 G 2-0 P 42-17	1	
内田 美月 (長尾南バドミントン部)	× 10-21		○ 21- 6	M 1-1 G 1-1 P 31-27	2	
田崎 佐奈 (Axis)	× 7-21	× 6-21		M 0-2 G 0-2 P 13-42	3	
4年女子シングルス Fブロック	田中	林	溝江	勝-敗	順位	
田中 成美 (喜々津ジュニア)		× 10-21	○ 21-11	M 1-1 G 1-1 P 31-32	2	
林 咲希 (あさなぎkids)	○ 21-10		○ 21- 9	M 2-0 G 2-0 P 42-19	1	
溝江 蒼 (高尾ジュニア)	× 11-21	× 9-21		M 0-2 G 0-2 P 20-42	3	
4年女子シングルス Gブロック	山口	山口	畑中	勝-敗	順位	
山口 花愛 (西陵オレンジクラブ)		○ 21-15	○ 21-17	M 2-0 G 2-0 P 42-32	1	
山口 磨美 (花高シャトル)	× 15-21		× 15-21	M 0-2 G 0-2 P 30-42	3	
畑中 香春 (藤早ジュニア)	× 17-21	○ 21-15		M 1-1 G 1-1 P 38-36	2	
4年女子シングルス Hブロック	牧	本田	今里	勝-敗	順位	
牧 葵 (長尾南バドミントン部)		○ 21-20	○ -X	M 2-0 G 2-0 P 42-20	1	
本田 美桜里 (藤早ジュニア)	× 20-21		○ -X	M 1-1 G 1-1 P 41-21	2	
今里 梨奈 (みちしやトルキッズ)	× X-	× X-		M 0-2 G 0-2 P 0-42	3	
4年女子シングルス Iブロック	古川	松本	堀内	勝-敗	順位	
古川 麻媛 (金比良ジュニア)		× 9-21	○ 21-10	M 1-1 G 1-1 P 30-31	2	
松本 望楓 (長尾南バドミントン部)	○ 21- 9		○ 21- 5	M 2-0 G 2-0 P 42-14	1	
堀内 ひなた (藤早ジュニア)	× 10-21	× 5-21		M 0-2 G 0-2 P 15-42	3	
4年女子シングルス Jブロック	大杉	林	尾崎	勝-敗	順位	
大杉 莉陽 (喜々津ジュニア)		○ 21-13	○ 21-13	M 2-0 G 2-0 P 42-26	1	
林 杏 (西陵オレンジクラブ)	× 13-21		○ 21-11	M 1-1 G 1-1 P 34-32	2	
尾崎 桃花 (シャトルズ)	× 13-21	× 11-21		M 0-2 G 0-2 P 24-42	3	
4年女子シングルス Kブロック	北村	萩本	後藤	坂田	勝-敗	順位
北村 結華 (西陵オレンジクラブ)		○ 21- 5	× 10-21	○ 21- 3	M 2-1 G 2-1 P 52-29	2
萩本 小花 (北翔Jr)	× 5-21		× 10-21	× 16-21	M 0-3 G 0-3 P 31-63	4
後藤 七海 (喜々津ジュニア)	○ 21-10	○ 21-10		○ 21- 9	M 3-0 G 3-0 P 63-29	1
坂田 琴音 (シャトルズ)	× 3-21	○ 21-16	× 9-21		M 1-2 G 1-2 P 33-58	3

4年女子シングルス

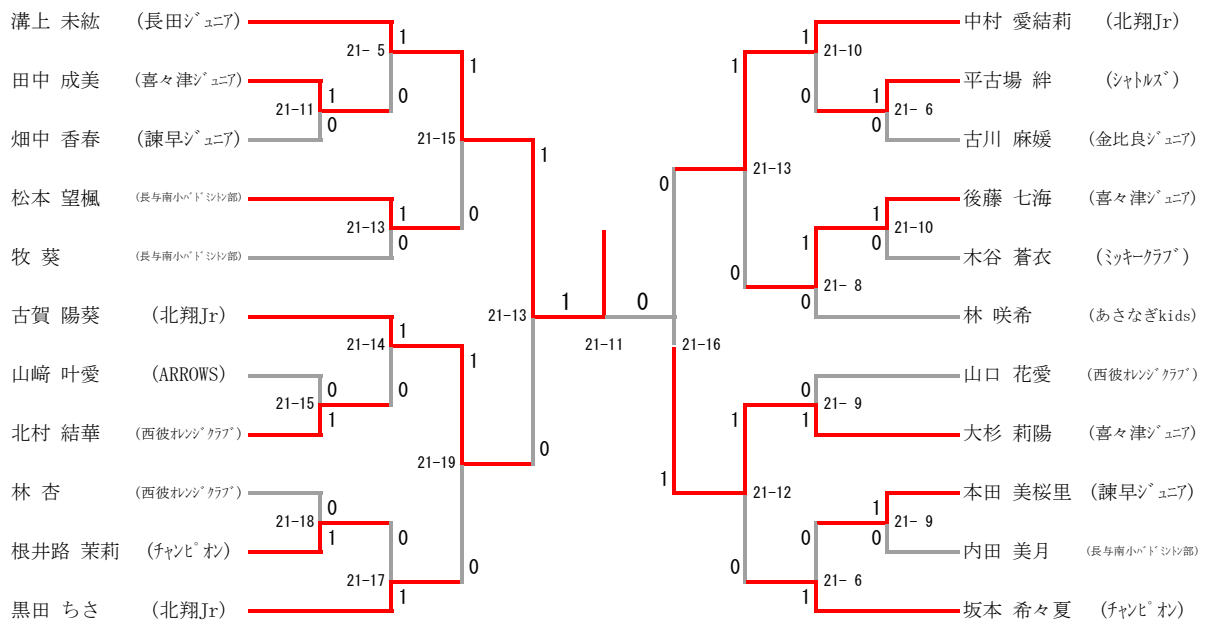

3年女子シングルス

3年女子シングルス Aブロック	谷合	西村	吉原	勝-敗	順位	
谷合 緋菜子 (Axiss)		○ 21- 4	○ 21-16	M 2-0 G 2-0 P 42-20	1	
西村 希心 (西彼オレンジクラブ)	× 4-21		× 17-21	M 0-2 G 0-2 P 21-42	3	
吉原 季虹 (鹿町ジュニア)	× 16-21	○ 21-17		M 1-1 G 1-1 P 37-38	2	
3年女子シングルス Bブロック	田中	山口	平湯	勝-敗	順位	
田中 あかり (T&M)		○ 21-11	○ 21- 7	M 2-0 G 2-0 P 42-18	1	
山口 滂 (西彼オレンジクラブ)	× 11-21		○ 21-11	M 1-1 G 1-1 P 32-32	2	
平湯 歌楽 (ウインズクラブ)	× 7-21	× 11-21		M 0-2 G 0-2 P 18-42	3	
3年女子シングルス Cブロック	宮崎	川口	三村	勝-敗	順位	
宮崎 結衣 (矢上小クラブ)		○ 21-11	○ 21- 7	M 2-0 G 2-0 P 42-18	1	
川口 美心 (西彼オレンジクラブ)	× 11-21		○ 21- 6	M 1-1 G 1-1 P 32-27	2	
三村 陽南 (バダスJr.)	× 7-21	× 6-21		M 0-2 G 0-2 P 13-42	3	
3年女子シングルス Dブロック	伊藤	松崎	山本	大久保陽菜	勝-敗	順位
伊藤 真貴 (鹿町ジュニア)		○ 21-11	○ 21- 2	○ 21- 8	M 3-0 G 3-0 P 63-21	1
松崎 紗羽 (西彼オレンジクラブ)	× 11-21		○ 21-11	× 7-21	M 1-2 G 1-2 P 39-53	3
山本 若葉 (Y・Hジュニア)	× 2-21	× 11-21		× 3-21	M 0-3 G 0-3 P 16-63	4
大久保陽菜 (桜が丘ジュニア)	× 8-21	○ 21- 7	○ 21- 3		M 2-1 G 2-1 P 50-31	2

3年女子シングルス

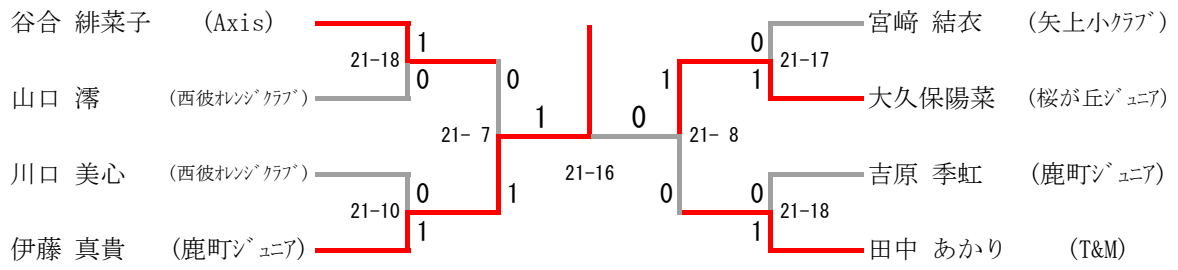

2年女子シングルス

2年女子シングルス Aブロック	田中	野口	山村	勝-敗	順位
田中 いろは (T&M)		× X-	× X-	M 0-2 G 0-2 P 0-42	3
野口 心香 (高尾ジュニア)	○ -X		○ 21-13	M 2-0 G 2-0 P 42-13	1
山村 彩笑 (長田ジュニア)	○ -X	× 13-21		M 1-1 G 1-1 P 34-21	2
2年女子シングルス Bブロック	北川	池永萌唯	山川來桃	勝-敗	順位
北川 芽生 (諫早ジュニア)		○ 21-11	○ 21-11	M 2-0 G 2-0 P 42-22	1
池永萌唯 (ひなときクラブ)	× 11-21		× 20-21	M 0-2 G 0-2 P 31-42	3
山川來桃 (桜が丘ジュニア)	× 11-21	○ 21-20		M 1-1 G 1-1 P 32-41	2
2年女子シングルス Cブロック	本山	岡崎	森山	勝-敗	順位
本山 凜佳 (北翔Jr)		× 20-21	○ -X	M 1-1 G 1-1 P 41-21	2
岡崎 虹月 (西彼オレンジクラブ)	○ 21-20		○ -X	M 2-0 G 2-0 P 42-20	1
森山 結衣 (シャトルズ)	× X-	× X-		M 0-2 G 0-2 P 0-42	3

2年女子シングルス

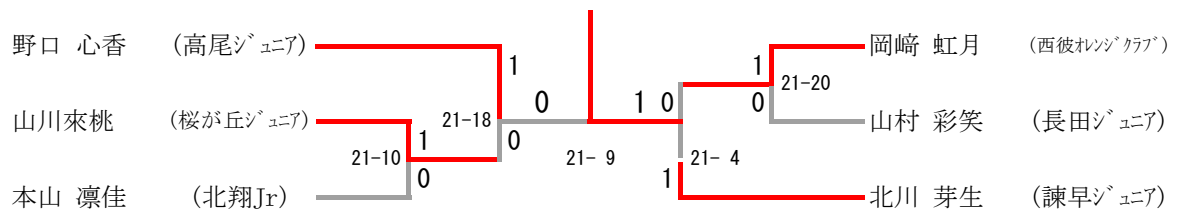

6年男子下位シングルス

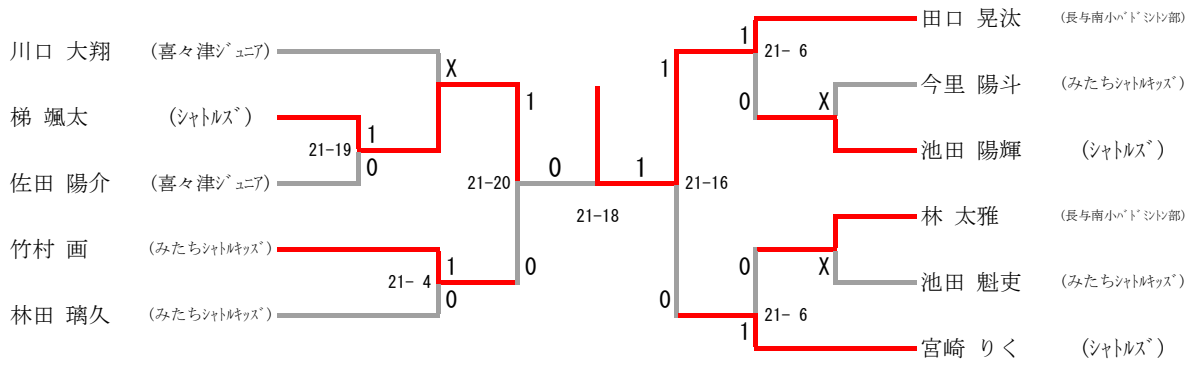

5年男子下位シングルス

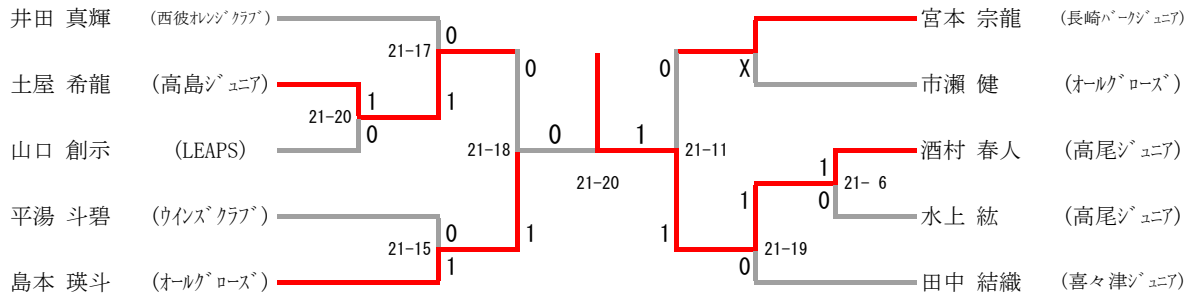

4年男子下位シングルス

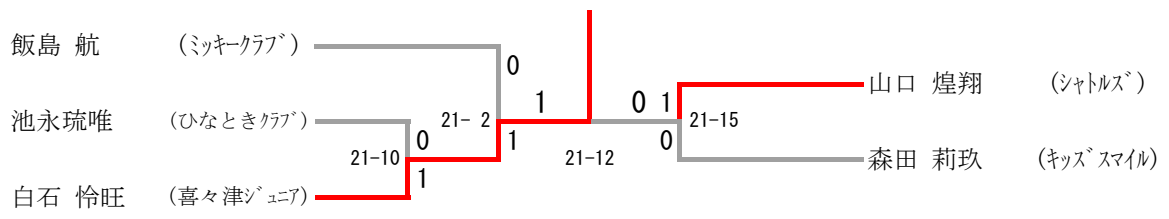

3年男子下位シングルス

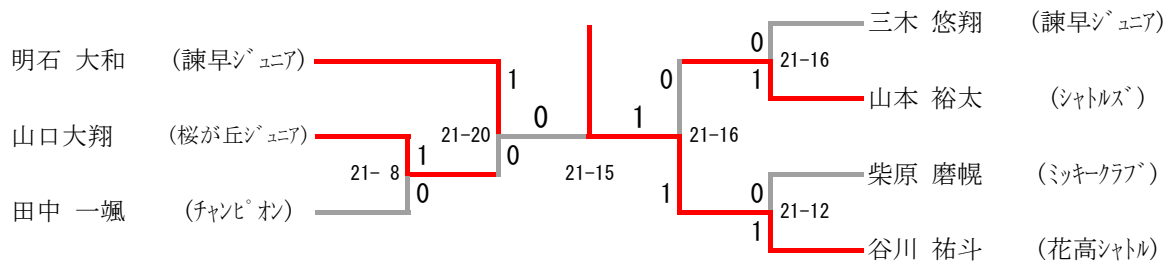

2年男子下位シングルス

酒村 奏太	(高尾ジュニア)	0
中村 玲葵	(オルグ・ローズ)	1
荒木 燈和	(矢上小クラブ)	0

21-18

21-17

1年男女下位シングルス

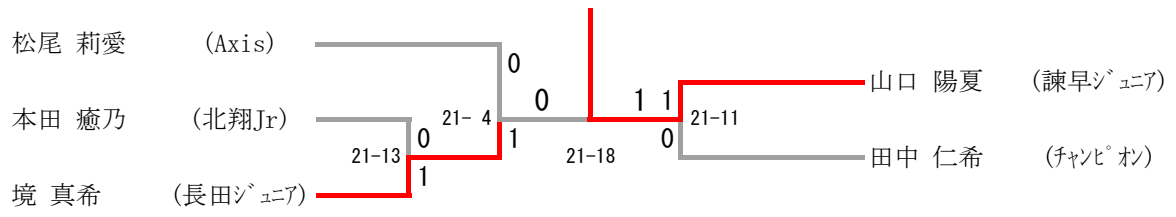

6年女子下位シングルス

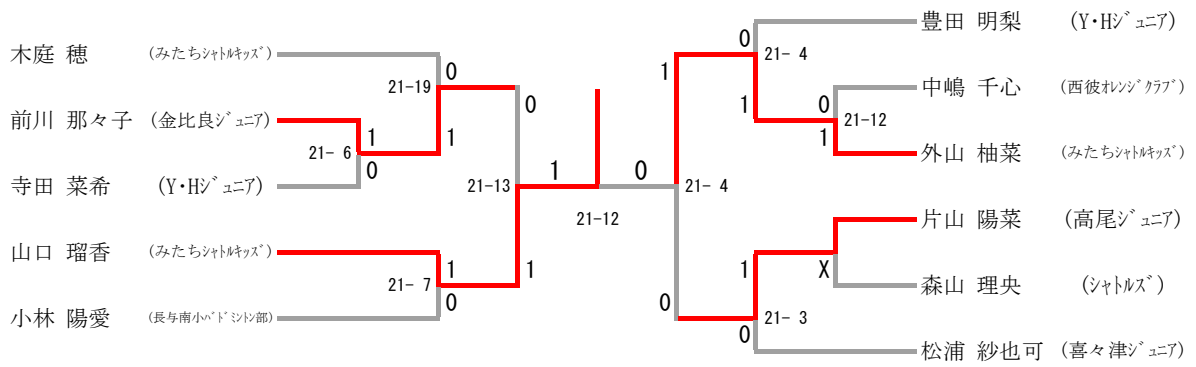

5年女子下位シングルス

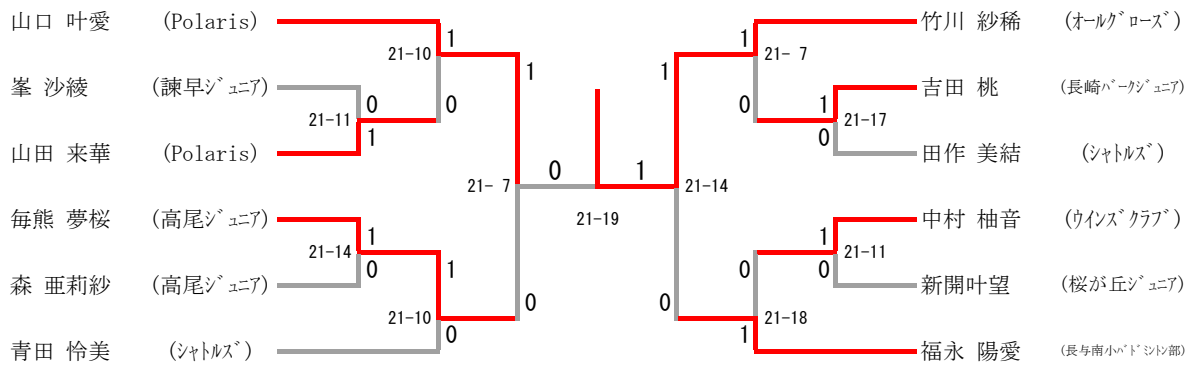

4年女子下位シングルス

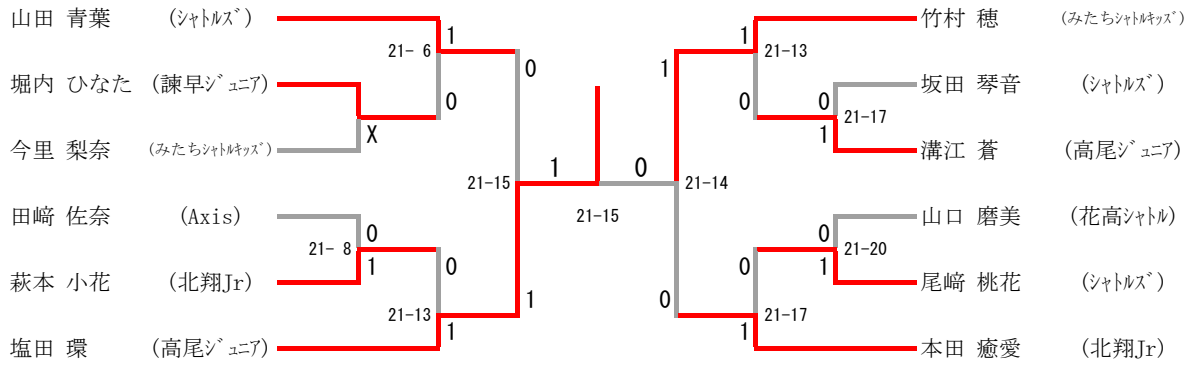

3年女子下位シングルス

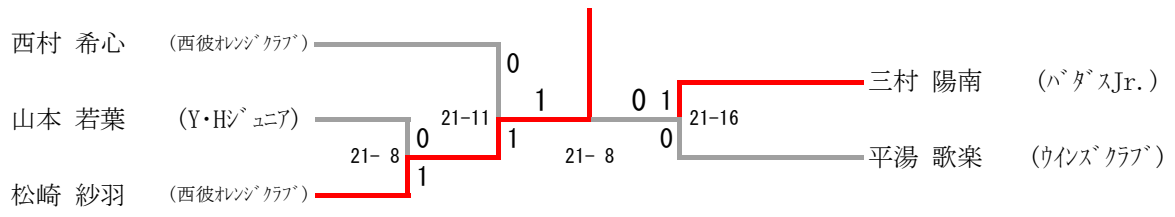

2年女子下位シングルス

